

Draußen einfach
schöner leben!

Sonnen
Partner®



2025 | Garten-Strandkörbe



Konsul

Best.-Nr.: 700 478 02

Halbliegemodell, 2-Sitzer

PE-Kunststoffgeflecht white-washed

Variopolsterung:

Stoff-Dessin: 13

Innenstoff: uni rot (712)

€ 2.050,-

Extras:

2 Nacken- und Komfortkissen, 2-tlg.

€ 149,-

4 PE-Gleiter

€ 43,-

Höhenverstellung der Fußstützen

€ 79,-



€ 2.321,-

Individuelle Strandkörbe

... zu bauen, macht uns UNENDLICH viel Spaß!

Stellen Sie sich vor, Sie sitzen entspannt am Meer, schauen in die Ferne und haben Zeit zum Träumen! Mit Ihrem neuen Strandkorb können Sie solche Traumzeiten unendlich oft wiederholen. Schließen Sie die Augen und genießen Sie die Ruhe und das Gefühl der Geborgenheit, das Ihnen diese „kleinste Trauminsel der Welt“ auch zu Hause beschert. Ob im Garten, auf der Terrasse, auf Ihrem Balkon oder im Wintergarten – ein schöner, robuster Strandkorb ist das Highlight vom frühen Frühjahr bis zum späten Herbst. Sogar im Winter ist er ein beliebtes Plätzchen. Dazu ein Glühwein – traumhaft!

Unsere handgefertigten Strandkörbe sind individuelle Einzelstücke von meisterlicher Qualität. Unser Baukastenprinzip begeistert. Für Sie resultieren daraus fast unendlich viele Möglichkeiten. Sie suchen die Form aus, die Farbe des geflochtenen Korbes, das Holz, den

Stoff und zudem nützliche Extras und Zubehör. Jeder Strandkorb wird von Hand in unserer SommerMöbelManufaktur angefertigt – selbst die Korbflechtereie wird hier noch traditionell ausgeführt. Als Manufaktur fertigen wir seit fast dreißig Jahren in Deutschland.

SonnenPartner steht für Qualität und Erfahrung. Schauen Sie sich „live“ in unserer Meisterwerkstatt um: Unser Firmenvideo führt durch die Manufaktur. Der aktuelle Katalog offenbart unendliche Vielfalt. Gefällt Ihnen ein Strandkorb besonders? Oder möchten Sie das Geflecht des einen und das Design eines anderen? Sie gestalten. Weitere Hinweise dazu finden Sie auch auf unserer Homepage. Ihr SonnenPartner® vor Ort berät Sie gern individuell und nimmt Ihre Bestellung entgegen. Traumhaft einfach, oder?

Unsere Manufaktur 100 % Handarbeit - wie ein SonnenPartner® Strandkorb entsteht	4	Classic Bullauge Verschiedene Varianten mit seitlichen Bullaugen	42
Kombisystem So einfach geht's zum individuellen Strandkorb	6	Classic Teak Massives Teakholz kombiniert mit Kunststoffgeflecht in Rattanoptik	52
Modellübersicht Der individuelle Strandkorb	8	Konsul® Gleiche Gestaltungsvielfalt wie Classic jedoch in der geraden Nordseeform	58
Formen, Hölzer & Geflechte Wissenswertes rund um Ihren Strandkorb	10	Präsident® Das Spitzenmodell aus dem SonnenPartner® - Programm	72
Markisenstoffe & Co Sie haben die Wahl: Stoffe in vielen Designs	12	Präsident Teak® Massives Teakholz kombiniert mit Kunststoffgeflecht in Rattanoptik	78
Variopolsterung Flexibilität der Polsterung	16	Präsident Alu® Das Spitzenmodell aus Aluminium und Kunststoffgeflecht	84
Extras Strandkorb-Sonderausstattung	18	Admiral® Die "Special Edition" in der geraden Nordseeform	88
Classic Das robuste und grundsolide Modell mit der geschwungenen Ostseeform	22	Trauminseln von Klein bis Groß 1-Sitzer, 2-Sitzer, 2-Sitzer XL und 3-Sitzer	92
		Promotion-Strandkörbe Branding nach Maß für Ihre Werbeideen	94
		Individueller Strandkorb Ganz nach Ihren Wünschen	96
		Internet, Insta und Co. Sie wollen mehr über uns wissen?	97
		Preisliste Classic/Classic Teak Classic Bullauge Konsul® Präsident®/ Präsident® Teak Präsident® Alu Admiral® 2-Sitzer Extras/Sonderausstattung Sondermodelle/Sondergrößen 1-Sitzer Extras/Sonderausstattung XL-2-Sitzer Extras/Sonderausstattung 3-Sitzer Extras/Sonderausstattung Puppen-, Mini- & Super-Mini-Strandkörbe	98
		Hinweise & Empfehlungen Was Sie bei der Sonderausstattung beachten sollten	113



Titelbild

Konsul

Best.-Nr.: 700 478 02

Halbliegemodell, 2-Sitzer,
PE-Kunststoffgeflecht white-washed
Stoff-Dessin: uni türkis (717) € 2.050,-

Extras:

- Komfort-Kopfkissen, 2-tlg.
uni hellgrau (713) € 149,-
- 2 Kissen uni hellgrau (713) € 68,-
- 4 PE-Gleiter € 43,-
- Höhenverstellung der Fußstützen € 79,-
- großes Fußstützenkissen 2tlg. € 197,-
- Sichtflächen weiß/Edelstahl-Zierringe € 340,-

€ **2.926,-**

100 % Handarbeit! Wie ein SonnenPartner® Strandkorb entsteht

Unser Team von erfahrenen Spezialisten, die ihr Handwerk verstehen, besitzen das gewisse Fingerspitzengefühl, eben das „Händchen“ für Qualitätsarbeit. Wir

meinen, man spürt diese Liebe zur Handwerkskunst, wenn man in einem SonnenPartner®-Strandkorb Platz nimmt. Am besten, Sie probieren es einmal selbst aus.

Sägen



Fräsen



Sägen, fräsen,
flechten, polstern,
lackieren oder montieren – bei uns wird jeder
Arbeitsgang im eigenen
Haus und von Hand
erledigt.

Montieren



Lackieren

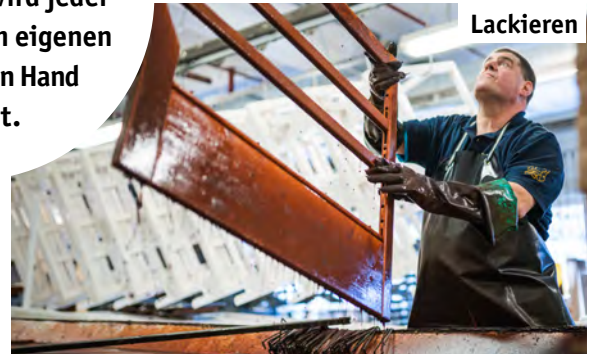

Schneiden



Schnitt



Flechten



Polstern



Flechten



Die SonnenPartner®-Vorteile im Überblick:

Diese Qualitätsmerkmale machen Ihren Garten-Strandkorb von SonnenPartner® zu dem, was er ist. Denn Strandkorb ist nicht gleich Strandkorb!

- ✓ Alle SonnenPartner®-Strandkörbe werden fix und fertig montiert geliefert
- ✓ Freie Kombinationsmöglichkeit der Geflechte, Stoffe und Extras
- ✓ Problemlos austauschbare Sitz-, Rücken- und Fußpolster
- ✓ Gepolsterte Armlehnen
- ✓ Abklappbare Tragegriffe
- ✓ Besonders stabile Holzkonstruktion mit Nut und Feder zusammengefügt
- ✓ Extra lange Fußstützen (ca. 65 cm) mit stabiler Zierleiste
- ✓ Sicherheits-Korbstütze bei Liegemodellen
- ✓ Umlaufende Aluschutzkante
- ✓ Markisenbügel aus beständigem Aluminium
- ✓ Zusätzlich verschraubte tragende Teile
- ✓ Kaffeetische mit gerundeten Ecken
- ✓ Metallteile aus Edelstahl
- ✓ Holzteile mehrfach mit umweltfreundlichem Holzschutz behandelt
- ✓ Lichtechte, wasser- und schmutzabweisend imprägnierte Dralonstoffe

Kombisystem

Modell wählen

1

Soll es ein „Classic“-Strandkorb in der gerundeten Ostsee-Form sein oder ein Modell aus den Nordsee-Linien „Konsul“ oder „Präsident“?

Welche Größe soll Ihr neuer Strandkorb haben:
1-/2-/2XL-/3-Sitzer?

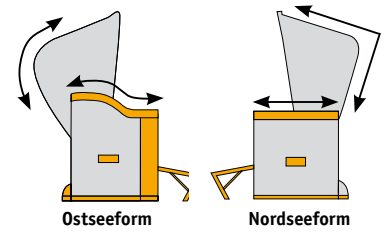

Funktion

2

Wählen Sie zwischen den zwei Funktionen Halblieger oder Lieger. Entscheiden Sie sich für ein Modell mit festen oder herausnehmbaren Polstern (Duo).

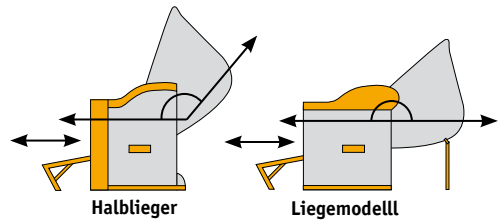
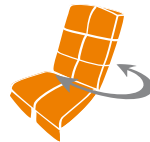

Geflecht

3

Wählen Sie die Geflechtfarbe aus der breiten Palette an edlem Kunststoffgeflecht in unifarben, Seegras- oder Rattanoptik oder entscheiden Sie sich für eines der vielen weiteren UV-stabilen, pflegeleichten und langlebigen Geflechte aus unserem Sortiment.



Stoff

4

Wählen Sie aus vielen verschiedenen Dessins aus! Alle Stoffe sind schwere, imprägnierte, extrem strapazierfähige Markisentücher aus europäischer Herstellung. Für die herausnehmbaren Duo-Garnituren oder die fixe Vario-Polsterung wählen Sie aus 20 unifarbigen Stoffen Ihre Farbe für die Seitenteile und den Oberkorbbhimmel.

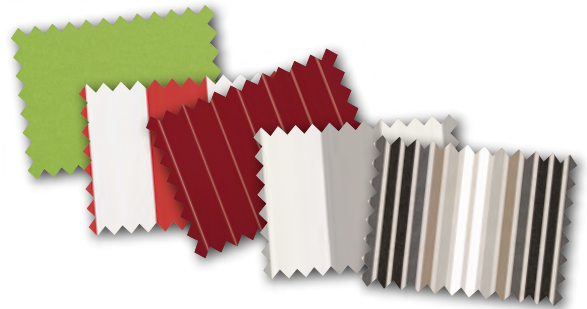

Lackierte Hölzer

5

Lackierte Sichthölzer: Diese zusätzliche Sonderlackierung gibt Ihrem Garten-Strandkorb einen interessanten optischen Akzent – in schwarz, weiß, grau, taupe oder Dickschicht.

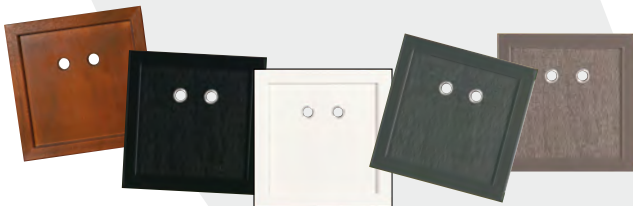

Extras

6

Ein schwenkbarer Bistrotisch und eine Lektüretasche? Kissen und Nackenrollen im Strandkorb-Dessin? Ein Staufach im Rückenteil und eine Winterschutzhülle? Damit und mit noch vielen weiteren Extras wird Ihr Strandkorb wirklich perfekt!



So einfach geht's zum individuellen Strandkorb!

Wissenswertes rund um die Ausstattung!

Zusätzlich zur umfangreichen Grundausstattung können Sie jeden SonnenPartner® Garten-Strandkorb mit Sonderausstattungen individuell nach Ihren Wünschen gestalten. Was bei welchem Modell an Zubehör möglich ist, entnehmen Sie bitte der Preismatrix dieser Preisliste unter der Rubrik Extras/Sonderausstattung. Die möglichen Sondergrößen: 1-Sitzer, 2-Sitzer XL, 3-Sitzer finden Sie ab Seite 108.

So bestellen Sie richtig - Die 6 Schritte zum individuellen Garten-Strandkorb

- 1 Schritt 1: Modell wählen** Sie wählen den gewünschten »Strandkorbtyp«. z.B. MODELL CLASSIC
- 2 Schritt 2: Funktion wählen** Sie wählen zwischen den Funktionen Halbliegemodell oder Liegemodell z.B. Halbliegemodell
- 3 Schritt 3: Geflecht wählen** Sie wählen die Geflechtart, z.B. Kunststoffgeflecht weiß. Somit ergibt sich die Bestellnummer 700 210 02, (siehe Preisliste S.98, Modell »Classic«)
- 4 Schritt 4: Stoff wählen** Sie wählen den Stoff aus, z.B. Stoff-Nr. 40 (Blockstreifen blau/weiß) und entscheiden sich zwischen den Polsterarten UNO (komplett mit Ihrem Wunschstoff gepolstert) oder VARIO (Innenausschlag unifarben gepaart mit Ihrer Wunschstoffnummer)
- 5 Schritt 5: Lackierte Hölzer** Sie wählen auf Sonderwunsch die lackierten Sichthölzer aus, z.B. Sichthölzer weiß
- 6 Schritt 6: Extras** Sie wählen die gewünschte Sonderausstattung. (siehe Seite 107 »Sonderausstattung«) z.B. Best.-Nr. 700 900 24 »2 Nackenrollen, Füllung herausnehmbar«

Stück	Best.-Nr.	Modell	Lieger/Halblieger	Stoff-Nr.	Geflecht	€-Preis
1	70021002	Classic	Halblieger	40	KSW	1870,-
Sonderausstattung zzgl. Verpackung, Palette und Versicherung						
1	70090027	Höhenverstellung der Fußstützen				79,-
1	70090024	2 Nackenrollen				124,-
1	70090031	Alle Sichtflächen weiß lackiert				340,-
		inklusive Edelstahlringe				

KS = Kunststoffgeflecht, B = blau, G = grün, A = anthrazit, W = weiß, SI = silber, S = schwarz, BN = blau mit Nadelstreifen, GN = grün mit Nadelstreifen, SN = schwarz mit Nadelstreifen, SO = Seegrasoptik, NO = Naturoptik, C = cappuccino, O = onix, TA = taupe, RO = Rundgeflecht Rattanoptik, RCO = Rundgeflecht Cappuccinooptik, AW = antik-weiß, HYO = Hyazinthoptik, MA = marone, WW = white-washed



Modell	Classic	Classic Teak	Konsul
Form	Ostsee	Ostsee	Nordsee
Halblieger oder Liegemodell	beides möglich	beides möglich	beides möglich
Geflechtfarben	18 verschiedene zur Auswahl	3 verschiedene zur Auswahl	18 verschiedene zur Auswahl
lackierte Sichtflächen	alle Farben	–	alle Farben
Markisenstoffe	frei wählbar	frei wählbar	frei wählbar
Als „Duo-Style“	ja	ja	ja
1-, 2-, 2 XL- oder 3-Sitzer	1, 2, 2 XL, 3	2, 2 XL	1, 2, 2 XL, 3
Fußstützen	ausziehbar, extra lang	Teleskopauszug, extra lang	ausziehbar, extra lang
Beschläge, Verstellbarkeit	Edelstahl, Lochverstellung	Edelstahl, Lochverstellung	Edelstahl, Lochverstellung
Holzart/Behandlung	Fichtenholz, tauchlasiert	massives Teakholz geölt	Fichtenholz, tauchlasiert

klein aber oho ...

Puppen-Strandkorb: Keine Puppe ohne Puppenstrandkorb. Das perfekte Geschenk für Sammler und eine originelle Dekorationsidee für die Wohnung. Nur in Stoff 1206 lieferbar, Oberkorb verstellbar, Fußstützen herausziehbar.



Maße Puppen-Strandkorb:
ca. 40 cm breit,
ca. 35 cm tief,
ca. 60 cm hoch,
Gewicht: 4 kg
Best.-Nr. 700 600 07

Mini/Super-Mini: Egal ob für die Kleinen zu Haus oder für die Dekoration im Schaufenster ... dieser Strandkorb-„Nachwuchs“ wird beachtet. Ausstattung und Verarbeitung ähneln den großen Brüdern, jedoch ist der Oberkorb nicht verstellbar. Besonders praktisch beim Mini: Die angedeuteten



Maße Super-Mini:
ca. 50 cm breit,
ca. 40 cm tief,
ca. 80 cm hoch,
Gewicht: 10 kg
Best.-Nr. 700 600 02

Maße Mini:
ca. 81 cm breit,
ca. 56 cm tief,
ca. 115 cm hoch
Gewicht: 25 kg
Best.-Nr. 700 600 01



Fußstützen lassen sich nach vorne klappen, dahinter liegt ein Staufach für Spielzeug und andere Utensilien. Der Super-Mini hat keinen Stauraum. Lieferbar in Kunststoffgeflecht weiß mit Stoff Nr.20 (blau/weiß), Nr. 30 (rot/weiß) und Nr. 60 (gelb/weiß).



Präsident

Präsident Teak

Präsident Alu

Admiral

Nordsee	Nordsee	Nordsee	Nordsee
Liegemodell	Liegemodell	Liegemodell	3/4 Liegemodell
18 verschiedene zur Auswahl	3 verschiedene zur Auswahl	10 verschiedene zur Auswahl	in antik-braun erhältlich
alle Farben	-	2 Farben	-
frei wählbar	frei wählbar	frei wählbar	frei wählbar
ja	ja	ja	ja
1, 2, 2 XL, 3	2, 2 XL	2 XL	2 XL
Teleskopauszug, extra lang	Teleskopauszug, extra lang	Teleskopauszug, extra lang	zum Einhängen, extra lang
Edelstahl, stufenlos verstellbar	Edelstahl, stufenlos verstellbar	Edelstahl, stufenlos verstellbar	Edelstahl, Lochverstellung
Sichthölzer Mahagoni mit Dickschichtlasur	massives Teakholz geölt	Aluminiumgestell, farbig pulverbeschichtet	Teakholz unbehandelt

Trauminseln von klein bis groß.

1-Sitzer – für den Single:

Die bequeme Insel zum alleine Träumen – in vielen Modellvarianten. Näheres siehe Preisliste.
Maße: BHT ca. 100 x 160 x 90 cm, Gewicht: ca. 65 kg

2-Sitzer – der Meistgekauft:

Der gängigste Strandkorb mit den meisten Kombinationsmöglichkeiten. Lieferbar in allen Modellen und Ausführungen. Ausnahmen siehe Preisliste.
Maße: BHT ca. 130 x 160 x 90 cm, Gewicht: ca. 85 kg

2-Sitzer XL – der Überbreite:

Mit seinen 2 1/2 Plätzen ist er 20 cm breiter als der

2-Sitzer. So bietet er zusätzlichen Platz für ein Kind oder für alle, die es besonders geräumig lieben.

Nur lieferbar als Modell Classic, Konsul, Präsident, Präsident Teak und Präsident Alu. Mögliche Ausführungen und Sonderausstattungen in dieser Preisliste.

Maße: BHT ca. 150 x 160 x 90 cm, Gewicht: ca. 95 kg

3-Sitzer – der Geräumige:

Die großzügige Trauminsel für 3 Erwachsene. Erhältlich als Classic, Konsul und Präsident. Mögliche Ausführungen und Sonderausstattungen in dieser Preisliste.

Maße: ca. 180 x 160 x 90 cm, Gewicht: ca. 105 kg



Die Form zeigt die Herkunft:

Die Ostseeform gibt sich weich und geschwungen. Das Modell Classic verkörpert viele Elemente dieses Strandkorbes, der seinen Ursprung in den Ostseebädern hat.

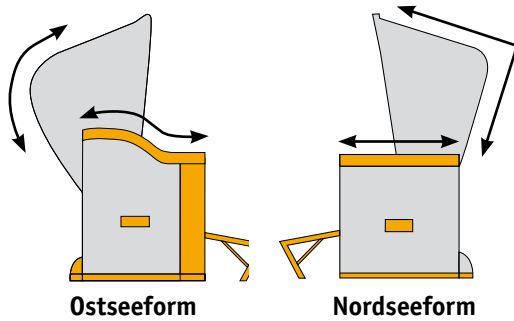

Eher gerade und eckig dagegen ist das Erscheinungsbild der Nordseeform. Typisch für Sylt, aber auch für alle anderen Strände der rauen Nordsee. Konsul, Präsident und Admiral orientieren sich am klassischen Nordsee-Strandkorb.

Die Funktion: Halblieger oder Liegemodell

Von Anfang März bis Ende Oktober windgeschützt sonnenbaden kann man in beiden Modellen. Das Liegemodell ist dann die bessere Wahl, wenn Sie bei Ihrem Sonnenbad gerne auf dem Bauch oder auf der Seite liegen, bietet es doch eine besonders große Liegefläche. Bei diesem Modell sind höhenverstellbare Fußstützen äußerst sinnvoll. Der SonnenPartner® "Lieger" hat sie bereits serienmäßig.

so schnell wie möglich – fix und fertig montiert – und bereit für Ihre Freizeit. Falls notwendig, können Sie jeden SonnenPartner® Garten-Strandkorb in vier Teile zerlegen.

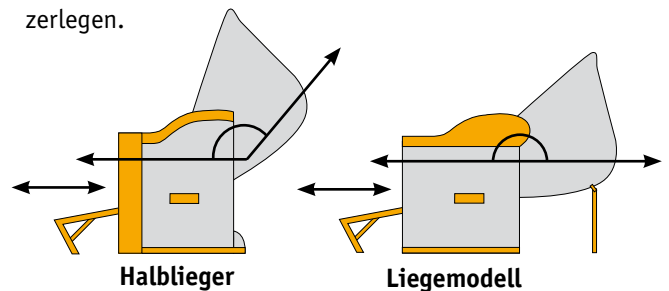

Wichtig bei der Anlieferung! Sie wählen einfach Ihr Wunschmodell; wir liefern es

Die Hölzer: ausgesuchte Qualität

Wir garantieren: Alle Hölzer sind gut abgelagert und getrocknet und werden wasserfest verleimt.

Lackierte Sichthölzer: Diese zusätzliche Sonderlackierung gibt Ihrem Garten-Strandkorb einen interessanten optischen Akzent – in schwarz, weiß, grau, taupe oder Dickschicht.

Massive nordische Hölzer: Verarbeiten wir bei Classic und Consul. Sehr langlebig, da bis zu 3 mal in Holzschutz getaucht.

Wie es funktioniert? Das Holz erhält eine offenporig deckende Farblasur, die Holzstruktur bleibt erkennbar. Gegen Aufpreis erhältlich für alle Modelle außer Teak-Strandkörbe. Unsere Alu-Strandkörbe sind schon serienmäßig farblich gepulvert und einbrennlackiert.



Mahagoni-Meranti massiv: Die Sichthölzer werden bei Präsident mit Dickschichtlasur lackiert. Das macht seine Oberfläche seidenmatt und gibt dem Korb eine edle Optik.

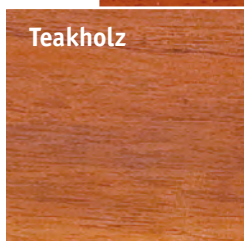

Teak massiv: Unser edelstes Holz. Nicht mit Holzschutz behandelt, ist von sich aus wasserabweisend, verrottet nicht und arbeitet auch bei extremen Temperaturen kaum.



Dickschicht



grau



taupe



weiß



schwarz

Das Geflecht

Kunststoffgeflecht in vielen interessanten Farben. UV-stabil, sehr pflegeleicht und langlebig. Außerdem: Kunststoffgeflecht in **Natur-, Seegras-, Hyazinth- oder**

Rattan-Optik ist dem Originalmaterial verblüffend ähnlich, und ist eine sehr gute Alternative zum pflegeaufwändigen Naturgeflecht.

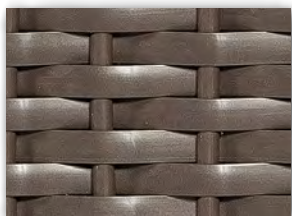

anthrazit



antik-weiß



blau



cappuccino

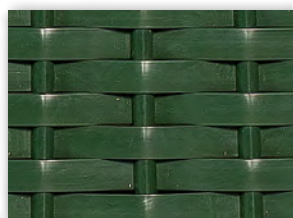

grün



marone

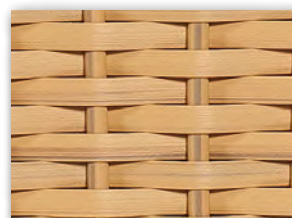

Natur Optik



onix



schwarz



Seegrasoptik



silber



taupe



weiß



white-washed



blau mit weißen Nadelstreifen



grün mit beige Nadelstreifen



schwarz mit weißen Nadelstreifen



Rundgeflecht in Hyazinthoptik*

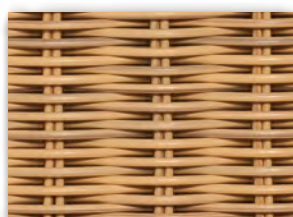

Rundgeflecht in Rattanoptik

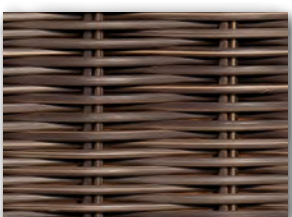

Rundgeflecht in Rattanoptik cappuccino*

* Nur für Teak

Qualität, die man fühlen kann!

Bei SonnenPartner® können Sie aus einer riesigen Palette unterschiedlichster Stoff-Dessins für Ihren Strandkorb wählen! Unsere Stoffe sind von extra robuster und wetterfester Qualität, die speziell für den Einsatzort „Draußen“ hergestellt sind! So bieten die schönen Markisenstoffe höchsten Sitzkomfort.

Alle Stoffe werden mit modernsten Methoden spinn-düsengefärbt, das heißt, sie sind komplett durchgefärbt und damit absolut lichtecht. Wind und Wetter können ihnen dank einer speziellen Imprägnierung so gut wie nichts anhaben – und sogar der Schokoladenfleck lässt sich einfach mit Wasser und etwas Seife entfernen.

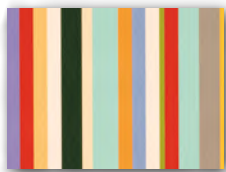

Stoff-Nr. 13



Stoff-Nr. 14

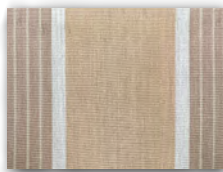

Stoff-Nr. 16



Stoff-Nr. 18



Stoff-Nr. 19



Stoff-Nr. 20



Stoff-Nr. 21

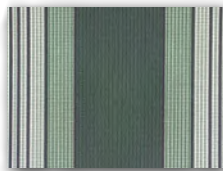

Stoff-Nr. 26

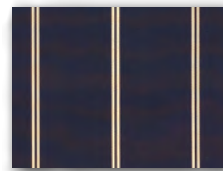

Stoff-Nr. 27



Stoff-Nr. 28

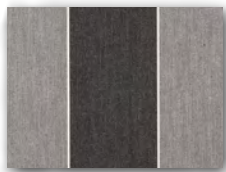

Stoff-Nr. 29



Stoff-Nr. 30



Stoff-Nr. 31

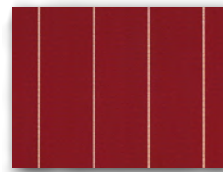

Stoff-Nr. 32



Stoff-Nr. 36



Stoff-Nr. 37



Stoff-Nr. 39



Stoff-Nr. 40



Stoff-Nr. 46



Stoff-Nr. 50



Stoff-Nr. 51

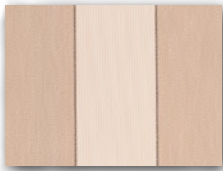

Stoff-Nr. 54



Stoff-Nr. 57



Stoff-Nr. 58



Stoff-Nr. 59



Stoff-Nr. 60



Stoff-Nr. 62



Stoff-Nr. 63



Stoff-Nr. 65



Stoff-Nr. 66

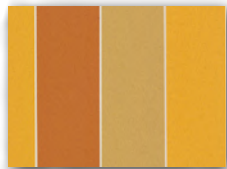

Stoff-Nr. 67

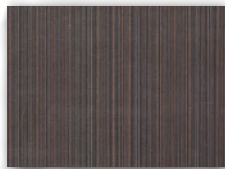

Stoff-Nr. 68

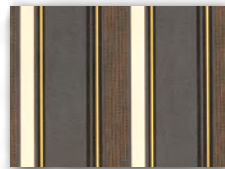

Stoff-Nr. 69



Stoff-Nr. 70

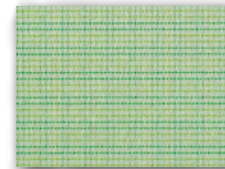

Stoff-Nr. 72

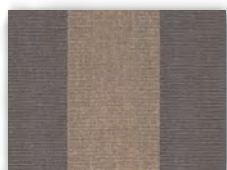

Stoff-Nr. 74

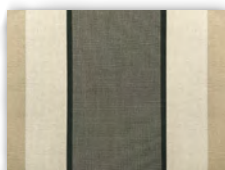

Stoff-Nr. 75

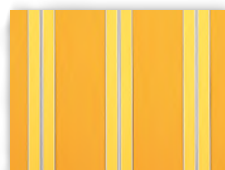

Stoff-Nr. 81

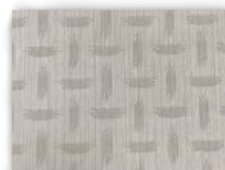

Stoff-Nr. 82

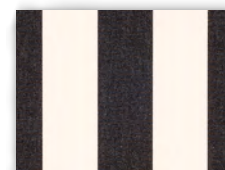

Stoff-Nr. 83



Stoff-Nr. 84

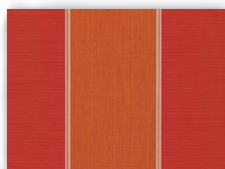

Stoff-Nr. 112



Stoff-Nr. 114



Stoff-Nr. 117

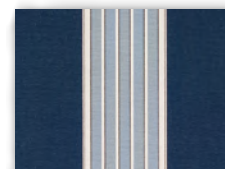

Stoff-Nr. 118

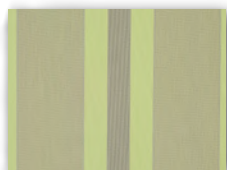

Stoff-Nr. 119



Stoff-Nr. 121

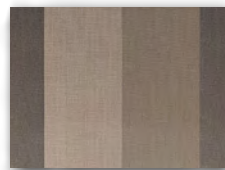

Stoff-Nr. 123



Stoff-Nr. 133



Stoff-Nr. 138

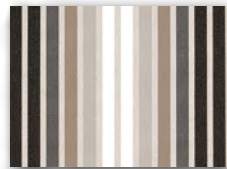

Stoff-Nr. 172

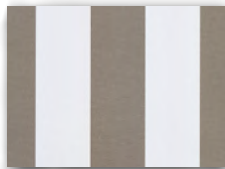

Stoff-Nr. 186

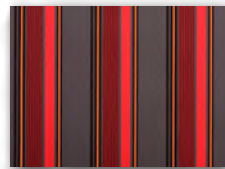

Stoff-Nr. 187

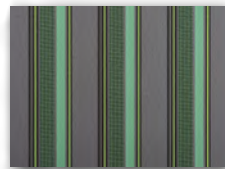

Stoff-Nr. 188

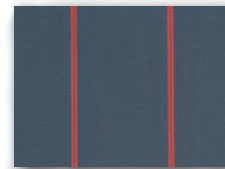

Stoff-Nr. 190



Stoff-Nr. 198

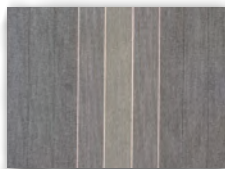

Stoff-Nr. 199

Übrigens: Ihrer Phantasie sind keine Grenzen gesetzt!
Auf Wunsch verarbeiten wir jeden geeigneten Stoff in
Ihrem Lieblings-Dessin! Sprechen Sie einfach mit uns!

Unser Tipp: Achten Sie bei der Wahl Ihres neuen
Strandkorbes auch auf die Qualität und Verarbeitung
der verwendeten Stoffe – hier zeigt sich schon schnell,
dass eine wirklich gute Qualität wie die der Sonnen-
Partner®-Stoffe sich auf Dauer auszahlt. Denn Sie sollen
lange Freude an Ihrem individuellen Strandkorb haben!

Passen perfekt

Bei den Duo-Modellen und der Vario-Polsterung werden die Strandkorb-Seiten und der Himmel mit den abwaschbaren, atmungsaktiven Markisenstoffen ausgeschlagen. Die 20 Uni-Farben lassen sich dann perfekt mit den

schönen Markisen- oder Gartenmöbelstoffen kombinieren; wir von SonnenPartner® beraten Sie gern bei der optimalen Zusammenstellung.

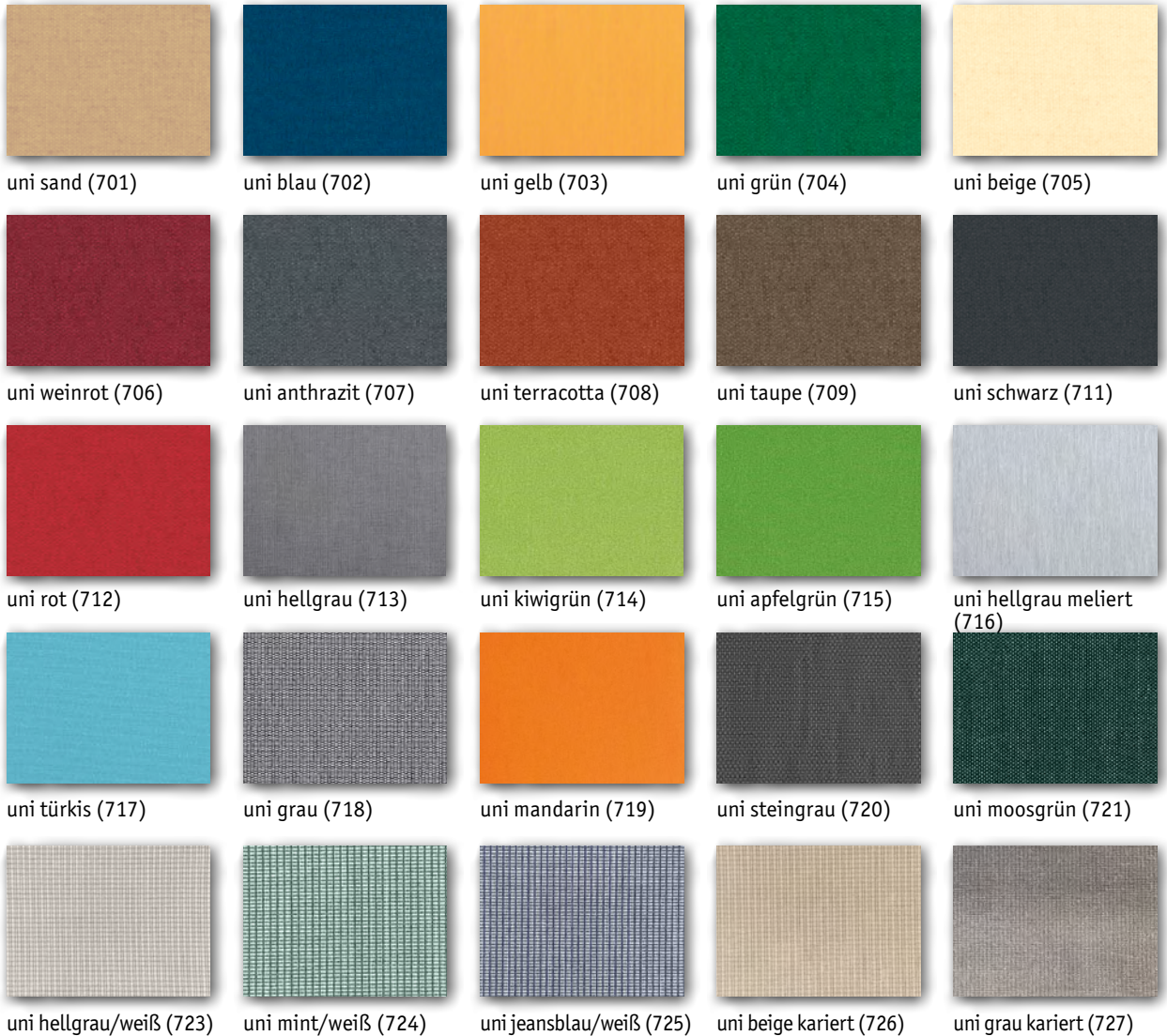

Gartenmöbelstoffe für VARIO und DUO

Noch mehr Auswahl – noch mehr Möglichkeiten

Für alle, die es noch gemütlicher, wohnlicher, und weicher mögen, gibt es die leichteren und feineren

Gartenmöbelstoffe aus Mischgewebe. Trendig und klassisch kariert geht nur hier!





Filo Tomba



Filo Verde



Fino Sosa



Florenz



Fresca



Jacapo



Modena blau



Modena rot

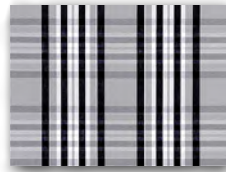

Modena schwarz



Nizza

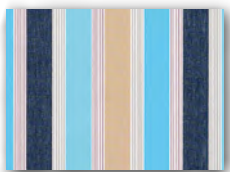

Ocean

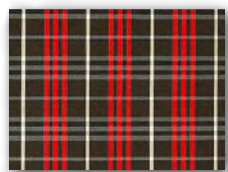

Paolo



Paros

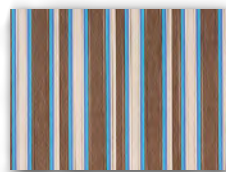

Pola



Rombo Palida



Tessin



Venezia



Vert



Vito



Zora Bajo

PVC-Stoffe Für Strand-Profis!

Diese Stoffe sind einfach unverwüstbar und damit optimal für den professionellen Einsatz in Restaurants, Biergärten oder Schwimmbädern geeignet!



Stoff-Nr. 200



Stoff-Nr. 210



Stoff-Nr. 250



Stoff-Nr. 300



Stoff-Nr. 600



Stoff-Nr. 620



Stoff-Nr. 630

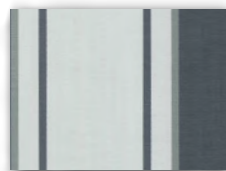

Stoff-Nr. 640



Stoff-Nr. 650

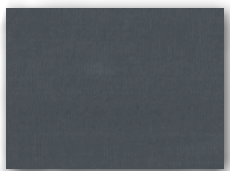

Stoff-Nr. 830

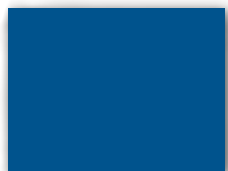

Stoff-Nr. 840



Stoff-Nr. 850



Stoff-Nr. 860

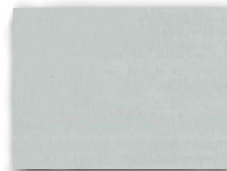

Stoff-Nr. 870

Flexibilität ist das Stichwort!

Ursprünglich war der Strandkorb komplett mit Markisenstoff ausgeschlagen. Es gab nur eine Möglichkeit, den Strandkorb auszustatten, was uns auf Dauer zu wenig und im wahrsten Sinne des Wortes zu eintönig war. Das haben wir geändert! Neu ist, dass man den Oberkorb des Strandkorbes und die Seitenteile jeweils innen einfarbig (B) mit einem höchst strapazierfähigen und lichtechten Markisenstoff aus Acryl ausschlagen kann. Dieser Stoff besteht aus spinndüsengefärbten Fasern. Das bedeutet, dass die Faser durchgefärbt ist, also innen und außen die gleiche Farbe hat. Dadurch bleibt ihre Leuchtkraft erhalten. Außerdem ist diese wetterbeständige Outdoorfaser schmutz- und wasserabweisend, UV-beständig, atmungsaktiv und kann auf Spannung gearbeitet werden. Für das Innenleben (A, Sitz- & Rückenpolsterung, Markise und Fußpolster) Ihres



Strandkorbes können Sie zwischen einem strapazierfähigen Markisenstoff, der die gleichen Eigenschaften wie der einfarbige Markisenstoff hat oder einem Gartenmöbelstoff wählen. Der Gartenmöbelstoff ist weicher und ähnelt in der Beschaffenheit den Gartenmöbelaufgaben. Diese neue Vario-Polsterung eröffnet unendlich viele Gestaltungsmöglichkeiten und macht Sinn, da die Sitz-, Rücken- und Fußpolster problemlos herausgeschraubt und ausgetauscht werden können. Auf diese Weise können Sie ihren „alten“ Strandkorb immer wieder neu be- und erleben.

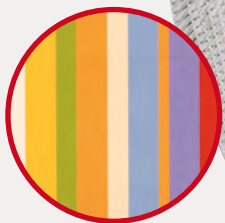

A Stoffdessin nach Wahl



Vario-Polsterung

Sie möchten eine Vario-Polsterung:

Sie wählen einen uni Markisenstoff für das Innenleben und einen Markisen- oder Gartenmöbelstoff für die feste Polsterung.

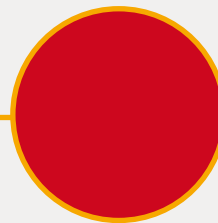

B Uni Markisenstoff nach Wahl



Normal-Polsterung

Sie möchten die klassische Ausstattung:

Sie wählen einen Markisenstoff für das Innenleben und die feste Polsterung.

Beispiele Vario-Polsterung

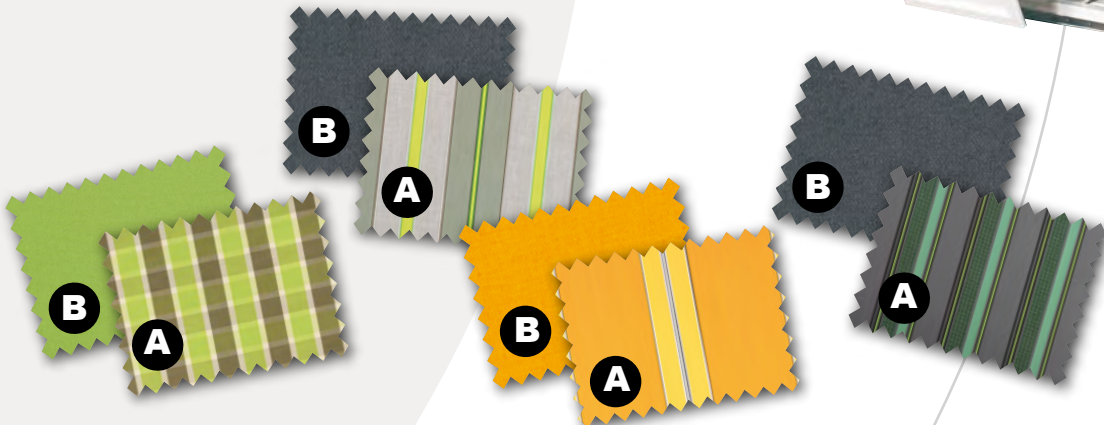

Viele Extras – viel Komfort!

Das unterscheidet einen echten SonnenPartner® Garten-Strandkorb vom einfachen „Strandkorb von der Stange“: Clevere Extras, mit Liebe zum Handwerk ersonnen und für Ihr Wohlgefühl gemacht.



Bitte beachten Sie: Welche Sonderausstattungen zu welchem Modell erhältlich sind, entnehmen Sie bitte der Preisliste.

LED-Beleuchtung € 89,-



Ein warmes LED-Licht unterm Strandkorb-Himmel sorgt dafür, dass es auch am Abend gemütlich bleibt. Komfortabel mit mobiler Stromversorgung ausgestattet. Stundenlang nutz- und wieder aufladbar. Ladekabel und iPad/Tablet - Halterung ist im Lieferumfang enthalten.

Lektüretasche € 39,-



Seitlich angebracht ist sie ideal für alles, was man am Korb so braucht: Buch, Zeitschriften und Brille. Wie praktisch! Sie können auch zwei Taschen anbringen, links und rechts. Für jeden eine. Noch praktischer!!

Strandkorb iPad/Tablet-Halterung € 43,-



Jetzt auch im Strandkorb gemütlich einen Film ansehen oder einfach nur Musik hören. Patentierter Schnellverschluss zur leichten und schnellen Befestigung. Passend für alle gängigen 7 bis 10 Zoll iPad und Tablet PC's.

Bistrotisch ab € 95,-



Der schwenkbare Bistrotisch zum Einhängen misst ca. 28 x 48 cm und bietet somit genügend Platz zum Schreiben, zum Lesen, aber auch für ein Kaffeetablett oder einen kleinen Snack.

Großer Seitentisch ab € 212,-



Besonders große Ablagefläche (70 x 40 cm), z. B. für die Zeitung, beim Arbeiten mit dem Laptop oder beim Kaffeetrinken. Wird in die seitliche Spezialhalterung eingesteckt, ist zur Seite drehbar und heranziehbar.

Höhenverstellung ab € 39,50



Fußstützen, die sich mit einer speziellen Mechanik mehrfach in der Höhe verstellen lassen. Für die richtige Höhe, auch bei Körben mit Fahrrollen. Bereits inkl. bei allen SonnenPartner® Liegemodellen.

Liegemodell ab € 470,-



Fast jeder Sonnenpartner® Garten-Strandkorb ist auch als Liegemodell erhältlich (siehe Preisliste). Es ist dann die bessere Wahl, wenn Sie bei Ihrem Sonnenbad gerne auf dem Bauch oder auf der Seite liegen.

Große Fußkissen ab € 115,-



Aus einem Stück, wird einfach auf die ausgezogenen Fußstützen gelegt. Ergibt mit den höhenverstellbaren Fußstützen eine bequeme Liegefläche von über 2 Metern Länge bei bestmöglichem Niveaueausgleich. Auch 2-teilig erhältlich.

Rückholfeder € 209,-



Die bequeme „Servolenkung“ für Ihren Garten-Strandkorb. Hilft, dass sich der geneigte Korb ohne Kraftaufwand wieder aufrichtet. Serienmäßig bei Liegemodellen. Nicht erforderlich bei Halbliegern, außer bei 3-Sitzer Strandkörben.

Teleskopauszug ab € 59,-



Ein kleines Detail für großen Komfort. Mit dem Teleskopauszug und dem stufenlosen Schienensystem können die Fußstützen ganz individuell ausgezogen werden. So sitzen Sie riesig bequem, auch mit besonders langen Beinen.

Kuscheldecken € 59,-



Die original Sonnenpartner Kuschel-/Wohlfühldecken gibt es jeweils in vier verschiedenen Farben:



Getränkhalter € 25,-



Ein Griff, und schon ist der Getränkhalter sicher am Strandkorb befestigt. Eignet sich für große Tassen und Gläser. Ein praktisches Zubehör, das Platz auf dem Seitentisch schafft.

Sektkühler € 45,- & Halter € 36,-



Auf Ihr Wohl! Praktischer Getränkekühler zum Einhängen – stabiles Gestell, auf Wunsch mit Cooler-Einsatz aus Edelstahl; haltfest ohne Schrauben anzubringen und wieder abnehmbar.

Sturm-Aschenbecher € 25,-



Für unsere Raucher! Unser Allwetter-Aschenbecher findet seinen Platz im Getränkhalter. Die Asche fällt durchs Bienenwaben-gitter und auch der Zigarettenstummel geht hindurch. Nichts verweht und alles bleibt sauber.

Lackierte Sichthölzer ab € 310,-



Geben Ihrem Garten-Strandkorb einen zusätzlichen „Farbtupfer“. Mehr hierzu auf Seite 10.

Edelstahlzierringe ab € 20,50

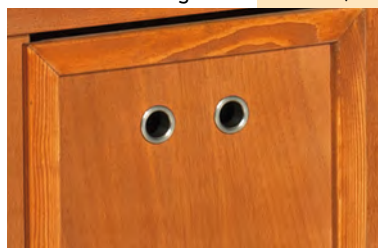

Aus hochwertigem Edelstahl. Die Modelle Classic-Teak, Präsident, Präsident Teak und Präsident Alu sowie alle Modelle, die mit lackierten Sichthölzern produziert werden, erhalten die Edelstahlzierringe automatisch. Details siehe Preisliste.

Geflochtener Zopf o.B.



Wird statt Edelholzblende vorne am Oberkorb angebracht. Auf Wunsch für Modell Präsident. Lieferung ohne Mehrpreis. Bitte Bestellnummer aus der Preisliste angeben. Bei Modell Präsident Alu bereits serienmäßig.

Nackenrollen

ab € 62,-



Unterstützen angenehm und entspannend den Nacken. Sehr empfehlenswert für „Leseratten“ und alle, die es besonders bequem lieben.

Komfort-Kopfkissen

ab € 67,50



Gemütlich und komfortabel ohne „Unterbrechung“. Da findet jeder seine persönliche Wohlfühlzone. Dieses Komfort-Kopfkissen gibt es auch 2-teilig. Ganz so, wie Sie es sich wünschen.

Kissen mit Füllung

€ 34,-



Passend zum Strandkorb-Dessin. Sieht nicht nur gut aus, sondern ist auch praktisch. Zum Beispiel als Rückenstütze beim Quersitzen im Korb.

PE-Gleiter

ab € 43,-



Erleichtern das Hin- und Herschieben des Garten-Strandkorbes auf Fliesen, Stein, Beton und Holz. Schützen außerdem das Holz vor Feuchtigkeit. Leicht gleitende Spezialkunststoffplatten, die unter den Korb geschraubt werden.

4 Fahrrollen ...

ab € 79,-



...mit 4 Feststellern. Mit diesen stabilen Zwillingssrollen können Sie Ihren Strandkorb bequem rollen. Sinnvoll ist die gleichzeitige Montage höhenverstellbarer Fußstützen, um den nötigen Niveauegleich sicherzustellen. Sie verändern die Gesamtoptik des Korbes.

Drehteller

€ 432,-



Zum einfachen Drehen auf der Stelle (*siehe S. 94). Der Sonne entgegen oder ein schattiges Plätzchen. Stabiler wetterfester Drehteller passend für jeden SonnenPartner Strandkorb. Hinweis: Nicht beim Liegemodell zu empfehlen.

Staufach

ab € 205,-



Bietet Platz zum Verstauen der Schutzhülle und kleiner Utensilien. Unauffällig im Rückenteil integriert.

Kissengarnitur „Markisenstoff“

ab € 299,-



Hat gegenüber der festen Polsterung den Vorteil, dass Rücken- und Sitzkissen mit einem Handgriff herausnehmbar sind. So lässt sich die Garnitur auch reinigen. Immer inklusive extra starker Polsterung. Für alle Modelle mit Markisenstoff.

Kissengarnitur „Duo“

ab € 299,-

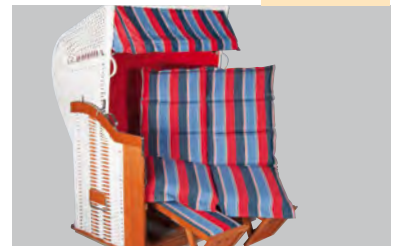

Ein überaus sinnvolles Zubehör für alle SonnenPartner® Garten-Strandkörbe. Hochwertig in Material und Verarbeitung. Immer inklusive extra starker Polsterung.

Lackschleife

€ 34,-



Das liebevolle Accessoire, wenn Sie jemanden mit einem SonnenPartner® Garten-Strandkorb eine Freude machen möchten.

Transportverpackung



Wir liefern Ihre kleine Trauminsel in einer stabilen Transportverpackung. So kommt Ihr Garten-Strandkorb sicher und unbeschädigt bei Ihnen an.

Pflegemittel



Unser ganzes Sortiment an Reinigungs- und Pflegemitteln für Ihren Garten-Strandkorb.

- **Dickschichtlasur** 500 ml, für Mahagonihölzer und nordische Hölzer
- **Holzschutzlasur** 500 ml, für Gestellhölzer und nordische Hölzer
- **Nachstreichlasur** für lackierte Sichthölzer, 500 ml, weiß, schwarz, grau, taupe
- **Teak-Öl** 500 ml o. 1000 ml, reines Naturöl, mit hoher Ergiebigkeit.
- **Kunststoff-Reiniger** 500 ml, zum Reinigen von Kunststoffgeflechten
- **Edelstahl-Reiniger** 500 ml
- **Textil-Reiniger** 500 ml, zum leichten Entfernen von Flecken
- **Aktiv-Frische-Spray** 500 ml

Schutzgitter

ab € 140,-



Das Tierschutzgitter schützt vor Tieren und „ungebetenen Gästen“. Gitter aus Fichtenholz mit Holzschutz lasiert. Auf Wunsch auch zum Abschließen.

Vorspann-Hülle

ab € 45,-



Schützt den Stoff des Garten-Strandkorbes während der Saison vor Nässe und Regen, ersetzt aber nicht eine normale Schutzhülle. Leicht zusammenzufalten. Auch sehr gut anstelle des Tierschutzgitters geeignet.

Schutzhüllen

Schützen Ihren wertvollen SonnenPartner® Garten-Strandkorb vor schlechtem Wetter und Staub.

Mit 2 langen Reißverschlüssen rechts und links für bequemes Lüften. Mit zahlreichen Ösen zum Festbinden bei starkem Wind. Verschiedene Ausführungen für jeden Einsatzzweck und jede Größe.

Schutzhülle weiß

ab € 41,-



weiß: Sehr gut als Regen- oder Staubschutz. Nicht für das Überwintern des Strandkorbes im Freien geeignet. Aus leichtem Bändchengewebe.

Schutzhülle anthrazit

ab € 64,-

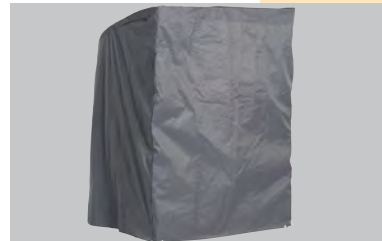

anthrazit: Sehr gut als Regen- oder Staubschutz. Nicht für das Überwintern des Strandkorbes im Freien geeignet. Aus leichtem Polyestergewebe.

Schutzhülle transparent

ab € 116,-



transparent: Idealer Schutz auch für die stürmische Übergangszeit. Sehr robuste Ausführung, Folie mit Gitterverstärkung, auch winterfest.

Schutzhülle grün

ab € 85,-



grün: Idealer Schutz auch für die stürmische Übergangszeit. Robuste Ausführung, wasserdichtes Polyestergewebe, auch winterfest.

Schutzhülle grau

ab € 228,-



grau: Wird allen Anforderungen gerecht. Ideal, wenn der Garten-Strandkorb im Freien überwintern soll. Besonders robustes, extrem reißfestes Material.

Dieses robuste und grundsolide Modell mit den weichen geschwungenen Formen hat seinen Ursprung an der Ostsee. Rundherum handgeflochten bietet dieser

Korb individuelle Gestaltungsvielfalt und die Wahlmöglichkeit zwischen Halbliege- und Liegemodell in vielen GeflechtAusführungen, sowie einer Vielzahl von Stoffen.



Fix & Fertig montiert

Sofort-Komfort-Qualität
reinsetzen und wohlfühlen

VARIO
POLSTERUNG

Geflechtfarben

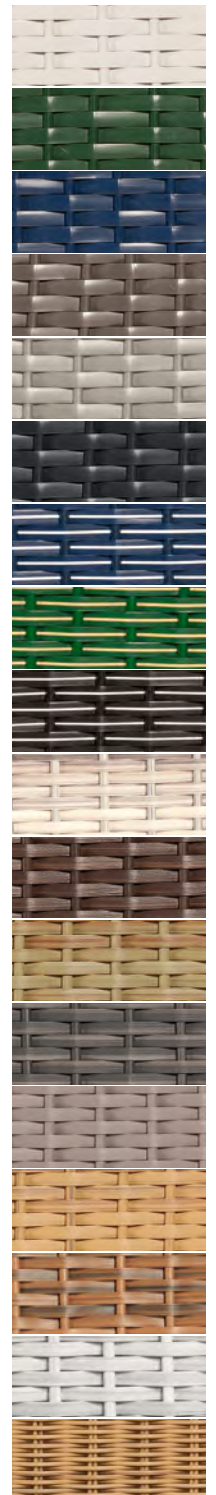

Modell Classic



Zahlreiche Extras möglich

Ausstattungsvarianten



Verarbeitung

- umfangreiche, qualitativ hochwertige Grundausstattung
- Gestell aus gut abgelagerten nordischen Hölzern
- Holzverbindungen werden mit Nut und Feder zusammengefügt, wasserfest verleimt und mehrfach in umweltfreundlichem Holzschutz getaucht
- Zusätzlich verschraubte tragende Teile
- in reiner Handarbeit rundherum ausgeflochten, der Oberkorb sogar in einem Stück
- strapazierfähige, lichtechte, imprägnierte Markisenstoffe
- Problemlos austauschbare Markise, Sitz-, Rücken- und Fußpolster
- alle Beschläge aus Edelstahl

Qualitätsmerkmale

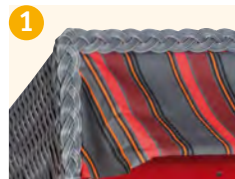

1 geflochtene Zopfleiste am Oberkorb



2 ausklappbare Sonnenmarkise mit stabilem Alubügel



3 2 Haubengriffe zur einfachen Verstellung des Oberkorbes



4 klassische Lochverstellung, Beschläge aus Edelstahl



5 gepolsterte Armlehnen



6 2 Seitentische mit gerundeten Ecken

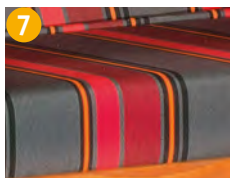

7 extra starke Polsterung



8 extra lange Fußstützen mit stabiler Profilzierleiste



9 Umlaufendes Aluminium-Stoßband



10 2 stabile abklappbare Tragegriffe aus Edelstahl

Lackierte Sichthölzer



Lasiert (Grundausstattung); Dickschicht, schwarz, weiß, grau und taupe gegen Aufpreis



i Liegemodelle serienmäßig mit verdeckt liegender Rückholfeder



i Liegemodelle serienmäßig mit höhenverstellbaren Fußstützen



i Fix & fertig aufgebaut

Bullaugen

Der Classic ist mit seitlichen Bullaugen erhältlich

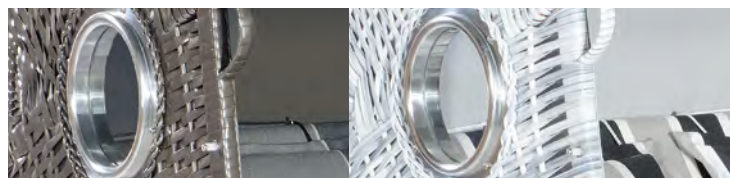

Stoffe

Stoff-Dessins frei wählbar



Modell Seite 22

Classic

Best.-Nr.: 700 275 02

Halbliegemodell, 2-Sitzer, PE-Kunststoffgeflecht onix

Variopolsterung:

Stoff-Dessin: 187

Innenstoff: uni rot (712)

€ 2.050,-

Extras:

2 Nackenrollen

€ 124,-

4 PE-Gleiter

€ 43,-

Höhenverstellung der Fußstützen

€ 79,-

Großes Fußkissen, 2-teilig

€ 197,-



€ 2.493,-



Classic

Best.-Nr.: 700 228 03

Halbliegemodell, 3-Sitzer,
PE-Kunststoffgeflecht antik-weiß

Variopolsterung:

Stoff-Dessin: 172

Innenstoff: uni taupe (709) € 2.549,-

Extras:

3 Nackenrollen € 186,-

6 Fahrrollen mit Feststellern € 118,50

2 Bistrotische natur € 190,-

Höhenverstellung der Fußstützen € 118,50

Rückholfedern € 209,-

€ 3.371,-



Classic

Best.-Nr.: 700 286 02

Halbliegemodell, 2-Sitzer,
PE-Kunststoffgeflecht Naturoptik

Variopolsterung:

Stoff-Dessin: 16

Innenstoff: uni sand (701) € 2.050,-

Extras:

Herausnehmbare Kissengarnitur € 299,-

Komfort-Kopfkissen, 2-tlg. € 149,-

Höhenverstellung der Fußstützen € 79,-

4 PE-Gleiter € 43,-

€ 2.620,-





Classic

Best.-Nr.: 700 277 02
Halbliegemodell, 2-Sitzer,
PE-Kunststoffrundgeflecht marone

Variopolsterung:

Stoff-Dessin: Rombo Palida
Innenstoff: uni sand (701) € 2.050,-

Extras:

2 Nackenrollen € 124,-
Höhenverstellung der Fußstützen € 79,-
großes Fußstützenkissen, 2-tlg. € 197,-
4 PE-Gleiter € 43,-

€ 2.493,-



Die angeführten
Extras bitte
gesondert
bestellen!

Classic

Best.-Nr.: 700 228 02
Halbliegemodell, 2-Sitzer,
PE-Kunststoffgeflecht antik-weiß
Stoff-Dessin: 54

€ 2.050,-

Extras:

2 Nackenrollen € 124,-
großes Fußstützenkissen 2-tlg. € 197,-
Höhenverstellung der Fußstützen € 79,-
4 PE-Gleiter € 43,-

€ 2.493,-





Classic

Best.-Nr.: 700 235 02

Halbliegemodell, 2-Sitzer,
PVC-Kunststoffgeflecht silber

Variopolsterung:

Stoff-Dessin: 114

Innenstoff: uni hellgrau meliert (716) € 1.870,-

Extras:

Komfort-Kopfkissen 2-tlg. € 149,-

großes Fußstützenkissen 2-tlg. € 197,-

Höhenverstellung der Fußstützen € 79,-

Sichtflächen grau lackiert/
Edelstahl-Zierringe € 340,-

4 PE-Gleiter € 43,-

€ 2.678,-

Classic

Best.-Nr.: 700 278 04

Halbliegemodell, 2-Sitzer XL,
PE-Kunststoffgeflecht white-washed

Stoff-Dessin: 121 € 2.449,-

Extras:

Komfort-Kopfkissen, 2-tlg. € 149,-

Höhenverstellung der Fußstützen € 79,-

großes Fußstützenkissen, 2-tlg. € 197,-

2 Kissen € 68,-

2 Bistrotische weiß lackiert € 252,-

4 PE-Gleiter € 43,-

Sichtflächen weiß lackiert/
Edelstahl-Zierringe € 360,-

€ 3.597,-





Classic

Best.-Nr.: 700 275 04

Halbliegemodell, 2-Sitzer XL,
PE-Kunststoffrundgeflecht onix

Variopolsterung:

Stoff-Dessin: 190

Innenstoff: uni anthrazit (707)

€ 2.449,-

Extras:

Komfort-Kopfkissen, 2-tlg.

€ 149,-

Höhenverstellung der Fußstützen

€ 79,-

großes Fußstützenkissen, 2-tlg.

€ 197,-

Bistrotisch natur

€ 95,-

4 Fahrrollen

€ 79,-

€ 3.048,-



Die angeführten
Extras bitte
gesondert
bestellen!



Classic

Best.-Nr.: 700 280 02

Halbliegemodell, 2-Sitzer,
PVC-Kunststoffgeflecht blau

Variopolsterung:

Stoff-Dessin: 40

Innenstoff: uni blau (702)

€ 1.870,-

Extras:

Höhenverstellung der Fußstützen

€ 79,-

4 PE-Gleiter

€ 43,-

Komfort-Kopfkissen 2-tlg.

€ 149,-

uni blau (702)

€ 2.141,-





Classic

Best.-Nr.: 700 233 02

Halbliegemodell, 2-Sitzer,
PVC-Kunststoffgeflecht anthrazit
Stoff-Dessin: 119

€ 1.870,-

Extras:

Komfort-Kopfkissen, 2-tlg.

€ 149,-

4 PE-Gleiter

€ 43,-

Höhenverstellung der Fußstützen

€ 79,-

€ 2.141,-



Classic

Best.-Nr.: 700 278 02

Halbliegemodell, 2-Sitzer,
PE-Kunststoffgeflecht white-washed

Variopolsterung:

Stoff-Dessin: Filo Tomba

Innenstoff: uni hellgrau (713)

€ 2.050,-

Extras:

2 Nackenrollen

€ 124,-

Herausnehmbare Kissengarnitur

€ 299,-

PE-Gleiter

€ 43,-

€ 2.516,-



Classic

Best.-Nr.: 700 286 02

Halbliegemodell, 2-Sitzer,
PE-Kunststoffgeflecht Naturoptik
Stoff-Dessin: 112

€ 2.050,-

Extras:

2 Nackenrollen

€ 124,-

4 PE-Gleiter

€ 43,-

Höhenverstellung der Fußstützen

€ 79,-

€ 2.296,-

Classic

Best.-Nr.: 700 235 02

Halbliegemodell, 2-Sitzer,
PVC-Kunststoffgeflecht silber
Stoff-Dessin: 46

€ 1.870,-

Extras:

2 Nackenrollen

€ 124,-

4 PE-Gleiter

€ 43,-

Sichtflächen grau lackiert/
Edelstahl-Zierringe

€ 340,-

€ 2.377,-



Unsere Extras - Gleich mitbestellen

Das unterscheidet einen echten SonnenPartner® Garten-Strandkorb vom einfachen „Strandkorb von der Stange“: Clevere Extras, mit Liebe zum Handwerk erdacht und für Ihr Wohlfühl gemacht.

Classic

Best.-Nr.: 700 210 02

Halbliegemodell, 2-Sitzer

PVC-Kunststoffgeflecht weiß

Stoff-Dessin: 62

€ 1.870,-

Extras:

2 Nackenrollen

€ 124,-

Höhenverstellung der Fußstützen

€ 79,-

4 Fahrrollen mit Feststellern

€ 79,-

€ 2.152,-





Classic

Best.-Nr.: 700 210 02
Halbliegemodell, 2-Sitzer
PVC-Kunststoffgeflecht weiß

Variopolsterung:

Stoff-Dessin: 50

Innenstoff: uni grün (704)

€ 1.870,-

Extras:

2 Nackenrollen uni grün (704)

€ 124,-

4 PE-Gleiter

€ 43,-

€ 2.037,-



Classic

Best.-Nr.: 700 233 02
Halbliegemodell, 2-Sitzer
PVC-Kunststoffgeflecht anthrazit

Variopolsterung:

Stoff-Dessin: 66

Innenstoff: uni hellgrau (713)

€ 1.870,-

Extras:

Komfort-Kopfkissen, 2-tlg.

€ 149,-

4 PE-Gleiter

€ 43,-

Sichtflächen grau lackiert/
Edelstahl-Zierringe

€ 340,-

€ 2.402,-



Classic

Best.-Nr.: 700 280 02

Halbliegemodell, 2-Sitzer,
PVC-Kunststoffgeflecht blau
Stoff-Dessin: 74

€ 1.870,-

Extras:

Komfort-Kopfkissen, 2-tlg.

€ 149,-

4 PE-Gleiter

€ 43,-

Bistrotisch natur

€ 95,-

Lektüretasche

€ 39,-

€ 2.196,-

Classic

Best.-Nr.: 700 210 02

Halbliegemodell, 2-Sitzer,
PVC-Kunststoffgeflecht weiß
Stoff-Dessin: 13

€ 1.870,-

Extras:

2 Nackenrollen

€ 124,-

4 PE-Gleiter

€ 43,-

Höhenverstellung der Fußstützen

€ 79,-

großes Fußstützenkissen, 2-tlg.

€ 197,-

€ 2.313,-



**Kissen mit
Füllung**

Kissen mit Füllung
mehr Infos
siehe Seite 20





Classic

Best.-Nr.: 700 250 12

Liegemodell, 2-Sitzer,
PVC-Kunststoffgeflecht grün
Stoff-Dessin: 188

Grundausrüstung Liegemodell

Höhenverstellung der Fußstützen
Rückholfedern € 2.340,-

Extras:

Komfort-Kopfkissen, 2-tlg. € 149,-
großes Fußstützenkissen, 2-tlg. € 197,-
2 Kissen € 68,-
4 PE-Gleiter € 43,-

€ 2.797,-



Die angeführten
Extras bitte
gesondert
bestellen!



Getränkehalter

Getränkehalter
mehr Infos
siehe Seite 19



Classic

Best.-Nr.: 700 277 02

Halbliegemodell, 2-Sitzer,
PE-Kunststoffgeflecht marone
Stoff-Dessin: 69

€ 2.050,-

Extras:

Komfort-Kopfkissen, 1-tlg.
4 PE-Gleiter

€ 135,-

€ 43,-

€ 2.228,-

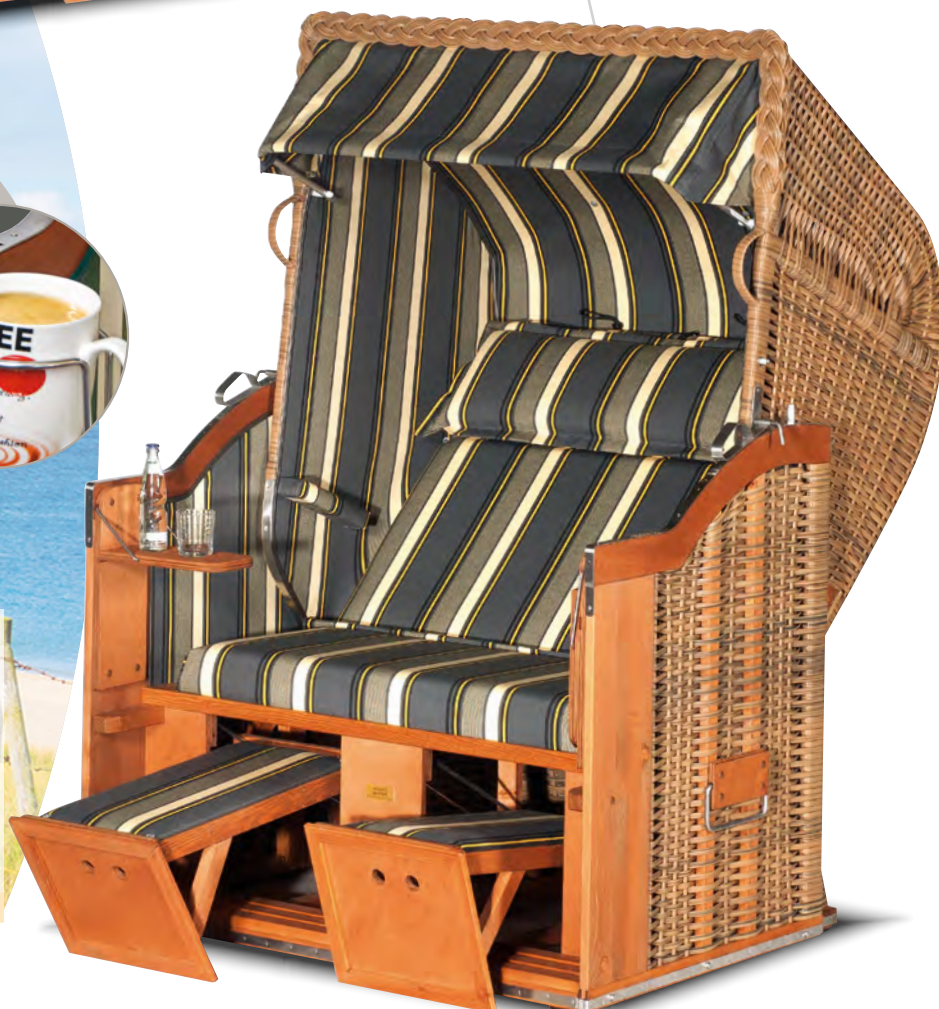



Classic

Best.-Nr.: 700 228 03

Halbliegemodell, 3-Sitzer,

PE-Kunststoffgeflecht antik-weiß

Stoff-Dessin: 186

€ 2.549,-

Extras:

Komfort-Kopfkissen, 3-tlg.

€ 199,-

Höhenverstellung der Fußstützen

€ 118,50

großes Fußstützenkissen, 3-tlg.

€ 295,-

4 Kissen

€ 136,-

6 Fahrrollen mit Feststellern

€ 118,50

Rückholfedern

€ 209,-

2 Bistrotische natur

€ 190,-

€ 3.815,-



Classic

Best.-Nr.: 700 286 02

Halbliegemodell, 2-Sitzer,

PE-Kunststoffgeflecht Naturoptik

Variopolsterung:

Stoff-Dessin: Bonito grün

Innenstoff: uni sand (701)

€ 2.050,-

Extras:

Herausnehmbare Kissengarnitur

€ 299,-

2 Nackenrollen

€ 124,-

4 PE-Gleiter

€ 43,-

€ 2.516,-

Classic

Best.-Nr.: 700 236 02

Halbliegemodell, 2-Sitzer,
PVC-Kunststoffgeflecht grün mit
beigen Nadelstreifen

Stoff-Dessin: 14 € 1.960,-

Extras:

2 Nackenrollen € 124,-

4 PE-Gleiter € 43,-

Staufach im Rückenteil € 221,-

€ 2.348,-

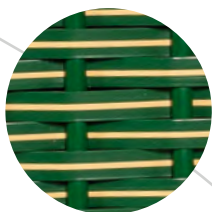

Classic

Best.-Nr.: 700 287 02

Halbliegemodell, 2-Sitzer,
PE-Kunststoffgeflecht cappuccino

Stoff-Dessin: 133 € 2.050,-

€ 2.050,-



Stauraum satt

Wohin mit der Schutzhülle? Diese Frage ist beantwortet. Auf Wunsch verfügen die Strandkörbe von SonnenPartner® über ein eigenes Staufach für ihr Equipment. Dezent im Rückenteil integriert, sorgt dieses Extra für eine perfekte Ordnung ohne zusätzliche Lauferei. Manchmal sind es auch die kleinen Unterschiede, die für ein Höchstmaß an Komfort sorgen.



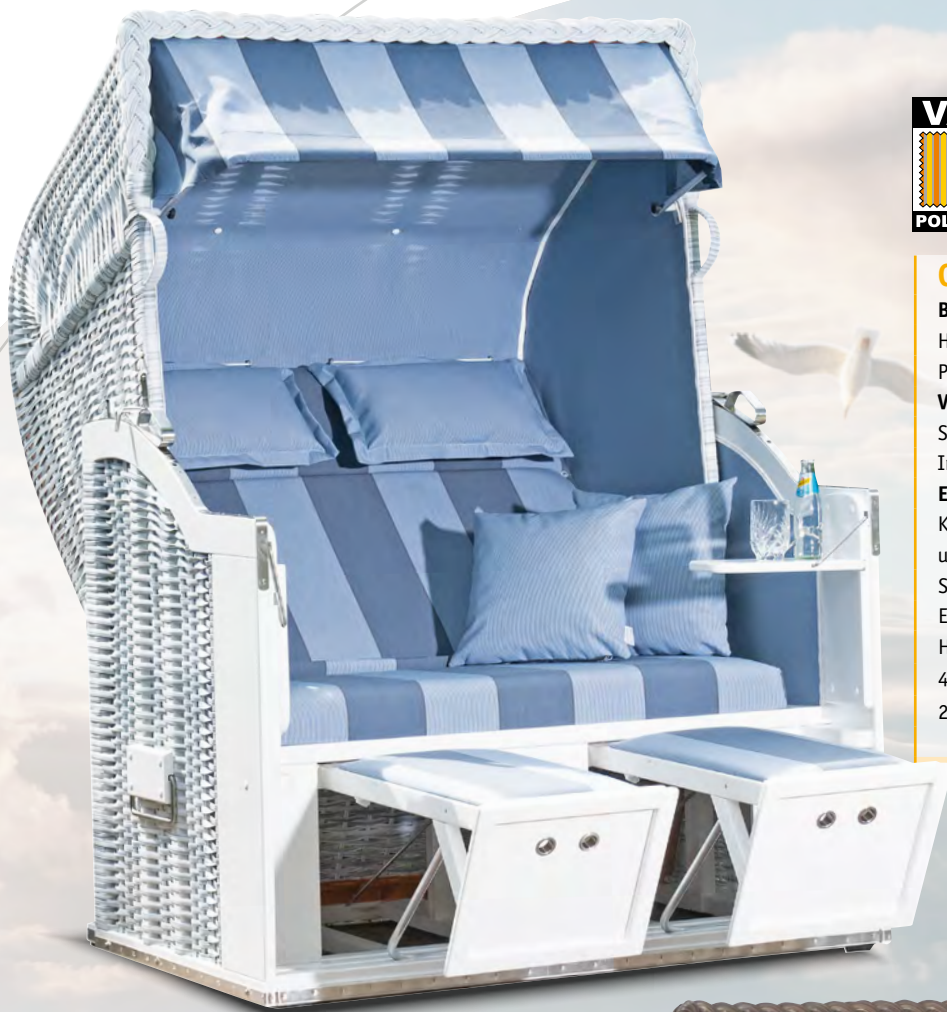

Classic

Best.-Nr.: 700 278 02

Halbliegemodell, 2-Sitzer,
PE-Kunststoffgeflecht white-washed

Variopolsterung:

Stoff-Dessin: 19
Innenstoff: uni jeansblau/weiß (725) € 2.050,-

Extras:

Komfort-Kopfkissen, 2-tlg.
uni jeansblau/weiß (725) € 149,-
Sichtflächen weiß lackiert/
Edelstahl-Zierringe € 340,-
Höhenverstellung der Fußstützen € 79,-
4 PE-Gleiter € 43,-
2 Kissen uni jeansblau/weiß (725) € 68,-

€ 2.729,-



Classic

Best.-Nr.: 700 287 12

Liegemodell, 2-Sitzer,
PE-Kunststoffgeflecht cappuccino

Variopolsterung:

Stoff-Dessin: Zora Bajo
Innenstoff: uni taupe (709)

Grundausstattung Liegemodell:

Höhenverstellung der Fußstützen
Rückholfedern € 2.520,-

Extras:

herausnehmbare Kissengarnitur € 299,-
großes Fußstützkissen, 2-tlg. € 197,-
Sichtflächen Dickschichtlasur/
Edelstahl-Zierringe € 340,-
4 PE-Gleiter € 43,-
Bistrotisch Dickschichtlasur € 126,-

€ 3.525,-





Classic

Best.-Nr.: 700 245 12

Liegemodell, 2-Sitzer,
PE-Kunststoffrundgeflecht in
Rattanoptik

Stoff-Dessin: 138

Grundausrüstung Liegemodell:

Höhenverstellung der Fußstützen

Rückholfedern

€ 3.310,-

Extras:

2 Nackenrollen

€ 124,-

Höhenverstellung der Fußstützen

€ 79,-

großes Fußstützkissen, 2-tlg.

€ 197,-

4 PE-Gleiter

€ 43,-

Bistrotisch natur

€ 95,-

€ 3.848,-



Die angeführten
Extras bitte
gesondert
bestellen!



Classic

Best.-Nr.: 700 210 01

Halbliegemodell, 1-Sitzer,
PVC-Kunststoffgeflecht weiß

Stoff-Dessin: 40

€ 1.771,-



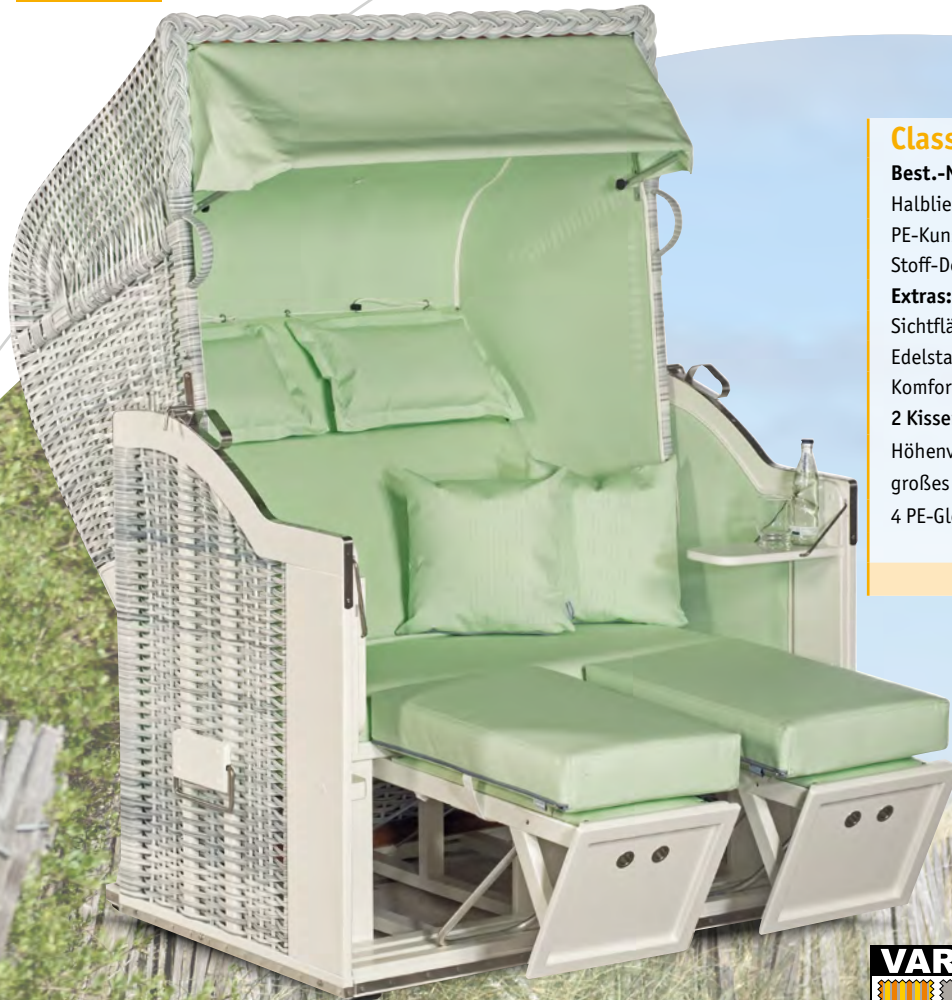

Classic

Best.-Nr.: 700 278 02

Halbliegemodell, 2-Sitzer,
PE-Kunststoffgeflecht white-washed
Stoff-Dessin: 72

€ 2.050,-

Extras:

Sichtflächen weiß lackiert/
Edelstahl-Zierringe

€ 340,-

Komfort-Kopfkissen, 2-tlg.

€ 149,-

2 Kissen

€ 68,-

Höhenverstellung der Fußstützen

€ 79,-

großes Fußstützenkissen, 2-tlg.

€ 197,-

4 PE-Gleiter

€ 43,-

€ 2.926,-



Classic

Best.-Nr.: 700 241 02

Halbliegemodell, 2-Sitzer,
PVC-Kunststoffgeflecht schwarz

Variopolsterung:

Stoff-Dessin: 83

Innenstoff: uni schwarz (711)

€ 1.870,-

Extras:

Komfort-Kopfkissen, 2-tlg.

uni schwarz (711)

€ 149,-

4 PE-Gleiter

€ 43,-

Höhenverstellung der Fußstützen

€ 79,-

€ 2.141,-





Classic

Best.-Nr.: 700 275 02

Halbliegemodell, 2-Sitzer,

PE-Kunststoffgeflecht onix

Variopolsterung:

Stoff-Dessin: 198

Innenstoff: uni hellgrau meliert (716) € 2.050,-

Extras:

Höhenverstellung der Fußstützen € 79,-

großes Fußstützkissen, 2-tlg. € 197,-

4 Fahrrollen mit Feststellern € 79,-

Komfort-Kopfkissen, 2-tlg. € 149,-

€ 2.554,-



Die angeführten
Extras bitte
gesondert
bestellen!



Classic

Best.-Nr.: 700 210 02

Halbliegemodell, 2-Sitzer,

PVC-Kunststoffgeflecht weiß

Stoff-Dessin: 60 € 1.870,-

Extras:

Sichtflächen weiß lackiert/

Edelstahl-Zierringe € 340,-

4 PE-Gleiter € 43,-

2 Nackenrollen € 124,-

€ 2.377,-





Classic

Best.-Nr.: 700 210 02
Halbliegemodell, 2-Sitzer,
PVC-Kunststoffgeflecht weiß

Variopolsterung:

Stoff-Dessin: Ocean	
Innenstoff: uni türkis (717)	€ 1.870,-
Extras:	
herausnehmbare Kissengarnitur	€ 299,-
2 Nackenrollen	€ 124,-
Sichtflächen weiß/Edelstahl Zierringe	€ 340,-
1 Bistrotisch weiß lackiert	€ 126,-
4 PE-Gleiter	€ 43,-
Höhenverstellung der Fußstützen	€ 79,-

€ 2.881,-





Classic

Best.-Nr.: 700 228 02

Halbliegemodell, 2-Sitzer,
PE-Kunststoffgeflecht antik-weiß

Variopolsterung:

Stoff-Dessin: Vito

Innenstoff: uni taupe (709)

€ 2.050,-

Extras:

Komfort-Kopfkissen, 1-tlg.

€ 135,-

Höhenverstellung der Fußstützen

€ 79,-

großes Fußstützkissen, 2-tlg.

€ 197,-

4 PE-Gleiter

€ 43,-

€ 2.504,-



Die angeführten
Extras bitte
gesondert
bestellen!

Classic

Best.-Nr.: 700 234 02

Halbliegemodell, 2-Sitzer,
PVC-Kunststoffgeflecht blau mit
weißen Nadelstreifen
Stoff-Dessin: 118

€ 1.960,-



mit Bullaugen

Wer hätte da nicht gern den Durchblick? Mit unserem neuen Modell Classic mit Bullaugen ist das überhaupt kein Problem. Sie sitzen bequem im Strandkorb und können durch die seitlichen Bullaugen die ganze Pracht ihrer Blumen und die Schönheit ihres Gartens betrachten. Ganz schön umsichtig, diese Einsicht zur Aussicht! Natürlich haben Sie auch bei diesem Modell alle Variationsmöglichkeiten, die die Serie Classic bietet.

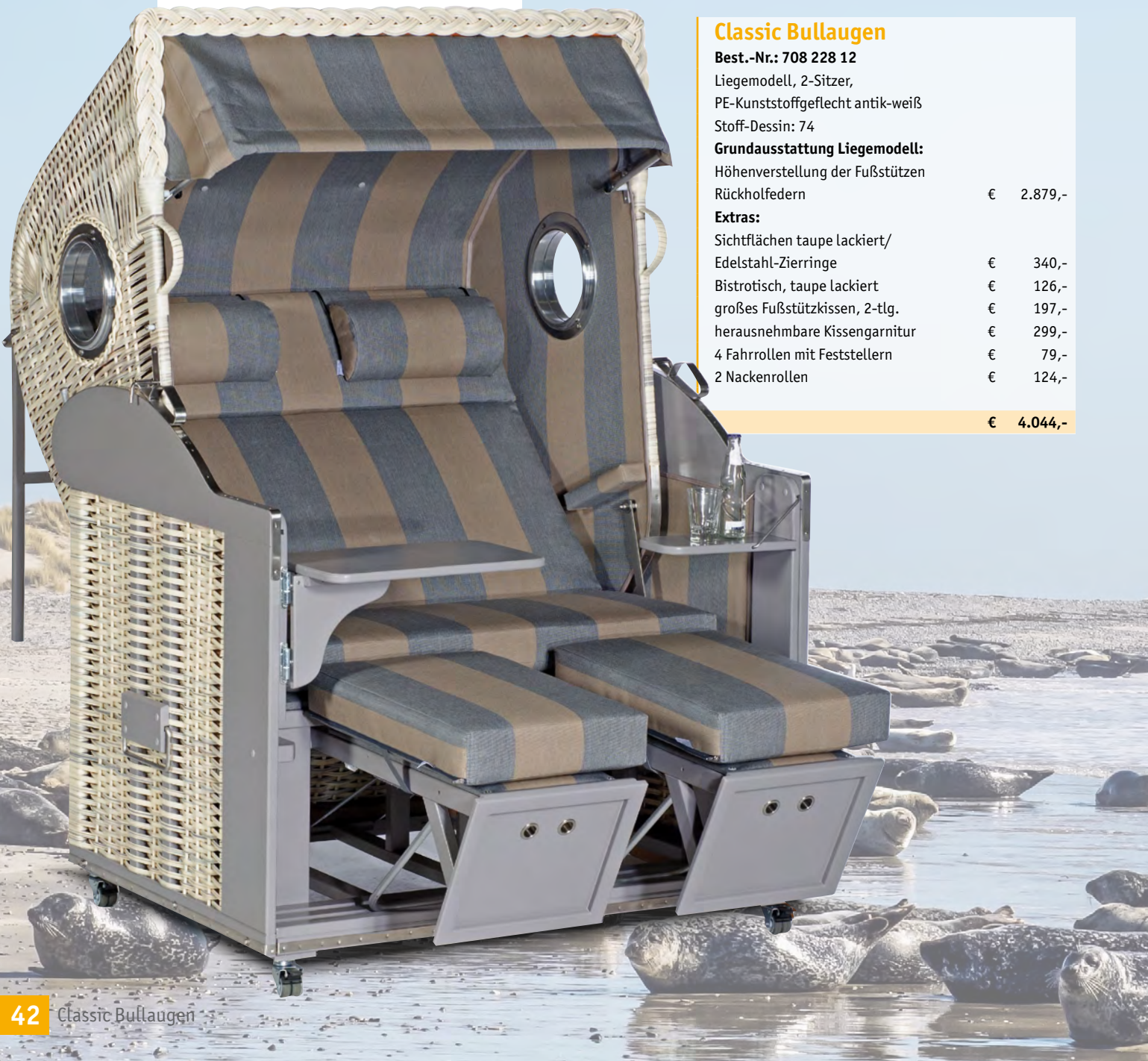
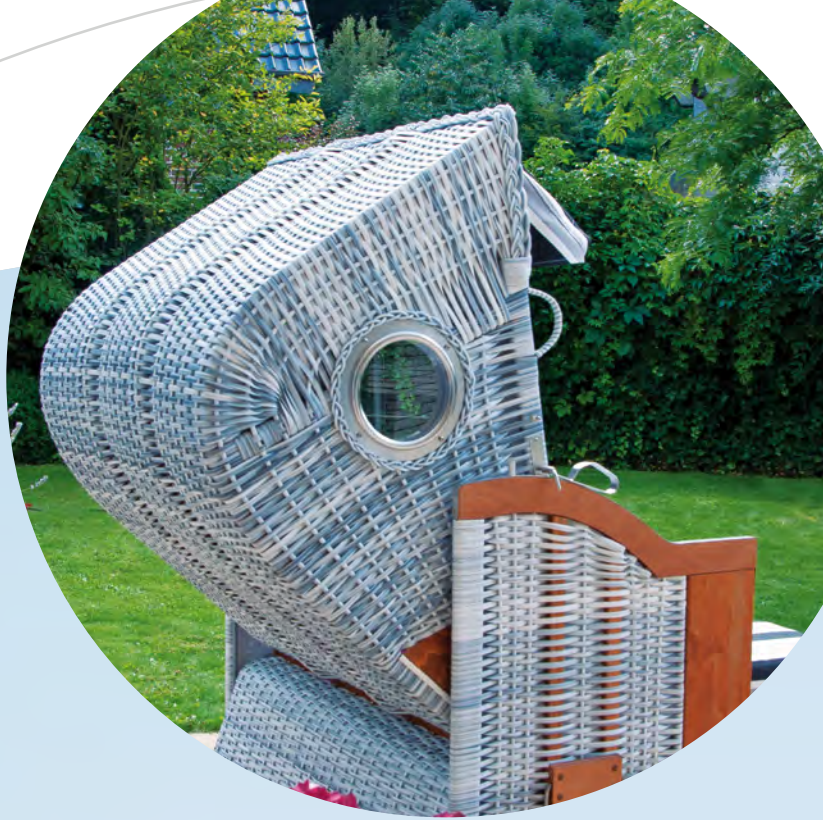

Classic Bullaugen

Best.-Nr.: 708 228 12

Liegemodell, 2-Sitzer,
PE-Kunststoffgeflecht antik-weiß
Stoff-Dessin: 74

Grundausrüstung Liegemodell:

Höhenverstellung der Fußstützen
Rückholfedern

€ 2.879,-

Extras:

Sichtflächen taube lackiert/
Edelstahl-Zierringe

€ 340,-

Bistrotisch, taube lackiert

€ 126,-

großes Fußstützkissen, 2-tlg.

€ 197,-

herausnehmbare Kissengarnitur

€ 299,-

4 Fahrrollen mit Feststellern

€ 79,-

2 Nackenrollen

€ 124,-

€ 4.044,-



Classic Bullaugen

Best.-Nr.: 708 277 04

Halbliegemodell, 2-Sitzer XL
PE-Kunststoffgeflecht marone
Stoff-Dessin: 16

€ 2.809,-

Extras:

Komfort-Kopfkissen, 2-tlg.

€ 149,-

2 Kissen

€ 68,-

2 Bistrotische Dickschichtlasur

€ 252,-

Sichtflächen Dickschichtlasur/
Edelstahl-Zierringe

€ 360,-

großes Fußstützenkissen, 2-tlg

€ 197,-

Höhenverstellung der Fußstützen

€ 79,-

4 PE-Gleiter

€ 43,-

€ 3.957,-



Classic Bullaugen

Best.-Nr.: 708 233 02

Halbliegemodell, 2-Sitzer
PVC-Kunststoffgeflecht anthrazit

Variopolsterung:

Stoff-Dessin: 29

Innenstoff: uni anthrazit (707) € 2.219,-

Extras:

Komfort-Kopfkissen, 2-tlg. € 149,-

4 PE-Gleiter € 43,-

Höhenverstellung der Fußstützen € 79,-

großes Fußstützenkissen, 2-tlg. € 197,-

€ 2.687,-





Markisenstoff

Stoff-Dessin: 83
quer statt längs gepolstert.



Classic Bullaugen

Best.-Nr.: 708 241 02

Halbliegemodell, 2-Sitzer

PVC-Kunststoffgeflecht schwarz

Variopolsterung:

Stoff-Dessin: **83 MQ** quer gestreift

Innenstoff: uni mandarin (719) € 2.219,-

Extras:

Komfort-Kopfkissen, 2-tlg.

uni mandarin (719) € 149,-

Höhenverstellung der Fußstützen € 79,-

4 PE-Gleiter € 43,-

€ 2.490,-



Classic Bullaugen

Best.-Nr.: 708 278 02

Halbliegemodell, 2-Sitzer

PE-Kunststoffgeflecht white-washed

Variopolsterung:

Stoff-Dessin: 21

Innenstoff: uni hellgrau meliert (716) € 2.410,-

Extras:

Komfort-Kopfkissen, 2-tlg.

uni hellgrau meliert (716) € 149,-

4 PE-Gleiter € 43,-

€ 2.602,-

Classic Bullaugen

Best.-Nr.: 708 210 02

Halbliegemodell, 2-Sitzer

PVC-Kunststoffgeflecht weiß

Stoff-Dessin: 27 € 2.219,-

Extras:

2 Nackenrollen € 124,-

Herausnehmbare Kissengarnitur € 299,-

2 Kissen € 68,-

großes Fußstützenkissen, 2-tlg. € 197,-

Höhenverstellung der Fußstützen € 79,-

4 PE-Gleiter € 43,-

€ 3.029,-



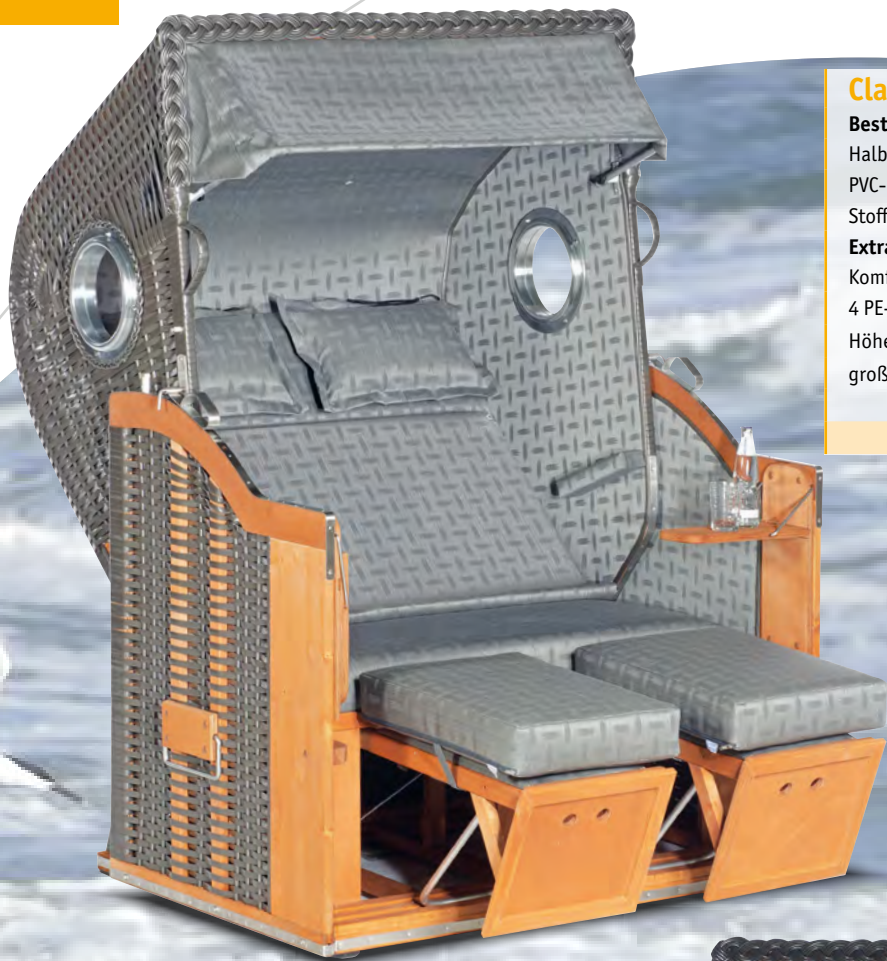

Classic Bullaugen

Best.-Nr.: 708 233 02

Halbliegemodell, 2-Sitzer

PVC-Kunststoffgeflecht anthrazit

Stoff-Dessin: 51 € 2.219,-

Extras:

Komfort-Kopfkissen, 2-tlg. € 149,-

4 PE-Gleiter € 43,-

Höhenverstellung der Fußstützen € 79,-

großes Fußstützenkissen, 2-tlg. € 197,-

€ 2.687,-



Stoffdessins
frei wählbar

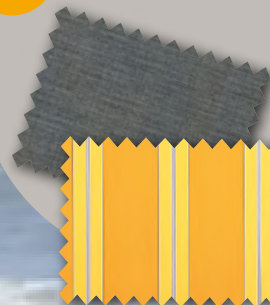

Classic Bullaugen

Best.-Nr.: 708 241 02

Halbliegemodell, 2-Sitzer

PVC-Kunststoffgeflecht schwarz

Variopolsterung:

Stoff-Dessin: Paolo

Innenstoff: uni schwarz (711) € 2.219,-

Extras:

Komfort-Kopfkissen, 2-tlg. € 149,-

Sichtflächen schwarz lackiert/

Edelstahl-Zierringe € 340,-

herausnehmbare Kissengarnitur € 299,-

Höhenverstellung der Fußstützen € 79,-

4 PE-Gleiter € 43,-

€ 3.129,-



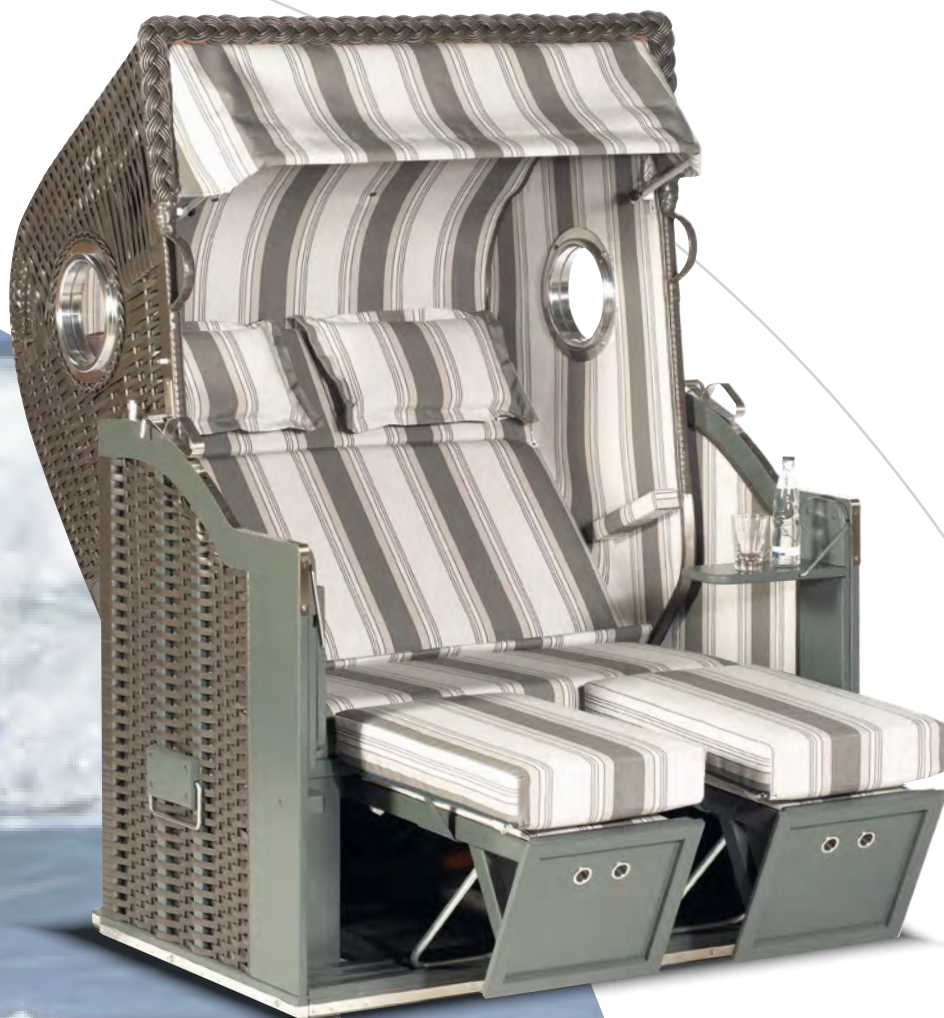

Classic Bullaugen

Best.-Nr.: 708 233 02

Halbliegemodell, 2-Sitzer

PVC-Kunststoffgeflecht anthrazit

Stoff-Dessin: 18

€ 2.219,-

Extras:

Komfort-Kopfkissen, 2-tlg.

€ 149,-

Sichtflächen grau lackiert/
Edelstahl-Zierringe

€ 340,-

großes Fußstützenkissen, 2-tlg

€ 197,-

Höhenverstellung der Fußstützen

€ 79,-

4 PE-Gleiter

€ 43,-

€ 3.027,-



Classic Bullaugen

Best.-Nr.: 708 235 03

Halbliegemodell, 3-Sitzer

PVC-Kunststoffgeflecht silber

Variopolsterung:

Stoff-Dessin: Venezia

Innenstoff: uni grau (718)

€ 2.718,-

Extras:

Sichtflächen taupe lackiert/
Edelstahl-Zierringe

€ 415,-

Rückholfedern

€ 209,-

Komfort-Kopfkissen, 3-tlg.

€ 199,-

Höhenverstellung der Fußstützen

€ 118,50

4 Kissen

€ 136,-

großes Fußstützenkissen, 3-tlg.

€ 295,-

6 Fahrrollen

€ 118,50

2 Bistrotische taupe lackiert

€ 252,-

€ 4.461,-



Classic Bullaugen

Best.-Nr.: 708 275 04

Halbliegemodell, 2-Sitzer-XL,

PE-Kunststoffgeflecht onix

Stoff-Dessin: 198

€ 2.809,-

Extras:

Komfort-Kopfkissen, 2-tlg.

€ 149,-

Höhenverstellung der Fußstützen

€ 79,-

großes Fußstützenkissen, 2-tlg.

€ 197,-

4 PE-Gleiter

€ 43,-

2 Kissen

€ 68,-

2 Bistrotische, grau lackiert

€ 252,-

Sichtflächen grau lackiert/
Edelstahl-Zierringe

€ 360,-

Lektüretasche

€ 39,-

€ **3.996,-**





Classic Bullaugen

Best.-Nr.: 708 275 04

Halbliegemodell, 2-Sitzer XL,
PE-Kunststoffgeflecht onix

Variopolsterung:

Stoff-Dessin: 172

Innenstoff: uni hellgrau meliert (716) € 2.809,-

Extras:

herausnehmbare Kissengarnitur
aus Markisenstoff € 399,-

Komfort-Kopfkissen, 2-tlg. € 149,-

verlängerbarer Teleskopauszug € 119,-

großes Fußstützkissen, 2-tlg. € 197,-

4 PE-Gleiter € 43,-

Höhenverstellung der Fußstützen € 79,-

€ 3.795,-

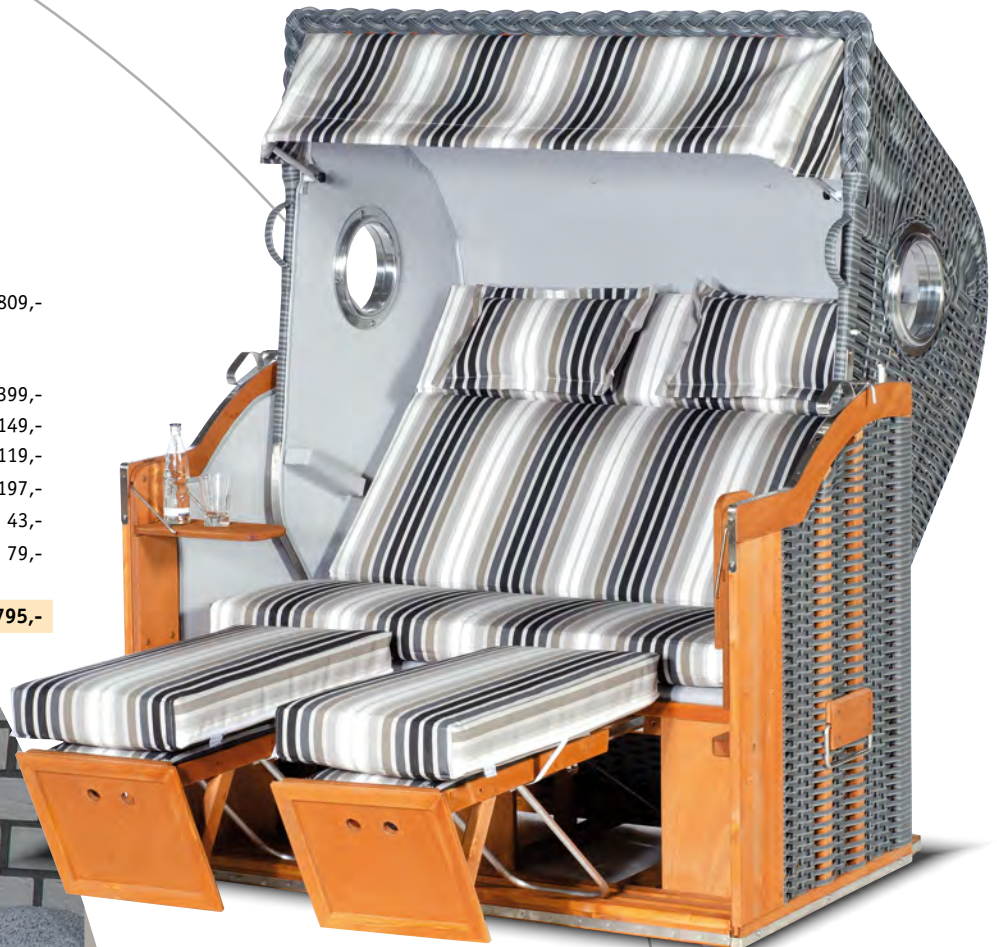

Stoffdessins
frei wählbar

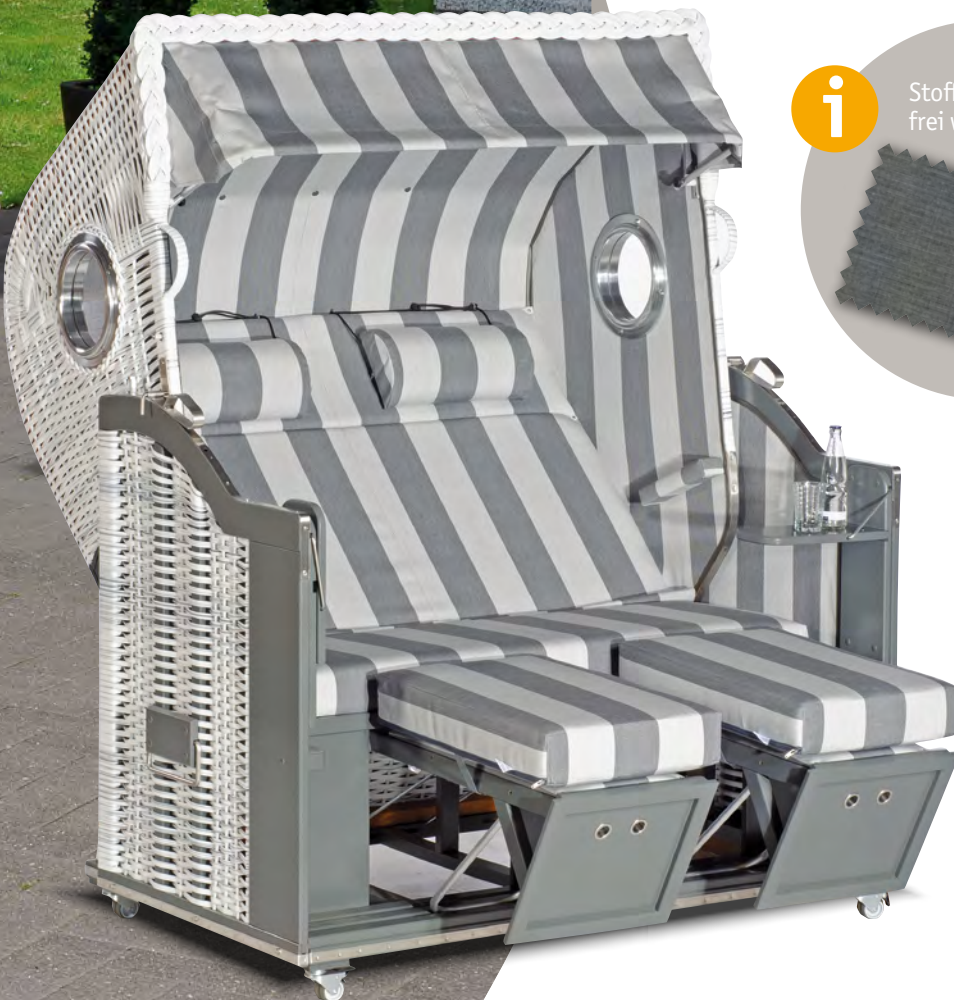
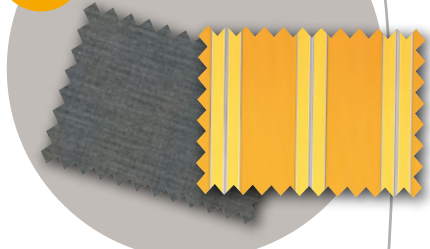

Classic Bullaugen

Best.-Nr.: 708 278 04

Halbliegemodell, 2-Sitzer XL,
PE-Kunststoffgeflecht white-washed
Stoff-Dessin: 70

€ 2.809,-

Extras:

2 Nackenrollen € 124,-

Höhenverstellung der Fußstützen € 79,-

großes Fußstützkissen, 2-tlg. € 197,-

Sichtflächen grau lackiert/

Edelstahl-Zierringe € 360,-

4 Fahrrollen mit Feststellern € 79,-

€ 3.648,-



Classic Bullaugen

Best.-Nr.: 708 285 02

Halbliegemodell, 2-Sitzer,
PE-Kunststoffgeflecht Seegrasoptik

Variopolsterung:

Stoff-Dessin: 26

Innenstoff: uni mint/weiß (724) € 2.410,-

Extras:

Komfort-Kopfkissen, 2-tlg.

uni mint/weiß (724) € 149,-

2 Kissen uni mint/weiß (724) € 68,-

großes Fußstützkissen, 2-tlg. € 197,-

4 PE-Gleiter € 43,-

Höhenverstellung der Fußstützen € 79,-

Bistrotisch natur € 95,-

€ 3.041,-





Classic Bullaugen

Best.-Nr.: 708 287 04

Halbliegemodell, 2-Sitzer-XL
PE-Kunststoffgeflecht cappuccino

Variopolsterung:

Stoff-Dessin: 65

Innenstoff: uni anthrazit (707) € 2.809,-

Extras:

Komfort-Kopfkissen, 2-tlg. € 149,-

4 PE-Gleiter € 43,-

Höhenverstellung der Fußstützen € 79,-

großes Fußstützenkissen, 2-tlg. € 197,-

1 Lektüretasche mit Fächern € 39,-

2 Bistrotische natur € 190,-

€ 3.506,-



Nackenrollen

Kissen mit Füllung
mehr Infos
siehe Seite 20



Classic Bullaugen

Best.-Nr.: 708 278 02

Halbliegemodell, 2-Sitzer
PE-Kunststoffgeflecht white-washed

Variopolsterung:

Stoff-Dessin: Azur

Innenstoff: uni blau (702) € 2.410,-

Extras:

2 Nackenrollen € 124,-

Höhenverstellung der Fußstützen € 79,-

großes Fußstützenkissen, 2-tlg. € 197,-

4 PE-Gleiter € 43,-

€ 2.853,-



Classic Teak

Dieses robuste und grundsolide Modell aus massivem Teakholz mit den weichen geschwungenen Formen hat seinen Ursprung an der Ostsee. Rundherum handgeflochten bietet dieser Korb individuelle Ge-

staltungsvielfalt und die Wahlmöglichkeit zwischen Halbliege- und Liegemodell in Kunststoffrundgeflecht in Rattanoptik natur, Cappuccinoptik oder Hyazinthoptik, sowie einer Vielzahl von Stoffen.



Geflechtfarben



Rundgeflecht
in Rattanoptik natur

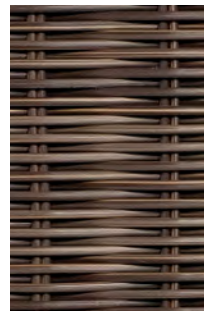

Rundgeflecht
in Cappuccinoptik



Rundgeflecht
in Hyazinthoptik

**Fix & Fertig
montiert**

Sofort-Komfort-Qualität
reinsetzen und wohlfühlen



Modell Classic Teak XL



Zahlreiche
Extras möglich

Ausstattungsvarianten



Verarbeitung

- umfangreiche, qualitativ hochwertige Grundausrüstung
- Gestell aus massivem Teakholz
- Holzverbindungen werden mit Nut und Feder zusammengesetzt, wasserfest verleimt
- alle sichtbaren Teakhölzer sind mit hochwertigem Teaköl behandelt
- Zusätzlich verschraubte tragende Teile
- in reiner Handarbeit rundherum ausgeflochten, der Oberkorb sogar in einem Stück
- strapazierfähige lichtechte imprägnierte Markisenstoffe
- Problemlos austauschbare Markise, Sitz-, Rücken- und Fußpolster
- alle Beschläge aus Edelstahl

Qualitätsmerkmale

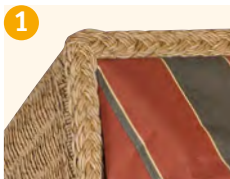

1 geflochtene Zopfleiste am Oberkorb



2 ausklappbare Sonnenmarkise mit stabilem Alubügel



3 2 Haubengriffe zur einfachen Verstellung des Oberkorbes

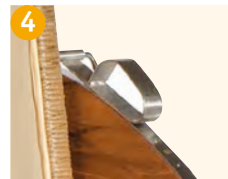

4 klassische Lochverstellung, Beschläge aus Edelstahl



5 gepolsterte Armlehnen



6 2 Seitentische mit gerundeten Ecken



7 Liegemodelle serienmäßig mit verdeckt liegender Rückholfeder

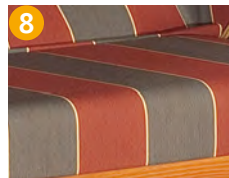

8 extra starke Polsterung



9 extra lange Fußstützen mit Teleskopauszug und stabiler Profilzierleiste



10 Edelstahlzierringe



11 Umlaufendes Aluminium-Stoßband



12 PE-Gleiter zum leichteren Bewegen auf festem Untergrund



13 2 stabile abklappbare Tragegriffe aus Edelstahl

Holz



Massives Teakholz geölt



i Höhenverstellbare Fußstützen



i Fix & fertig aufgebaut

Stoffe

Stoff-Dessins frei wählbar

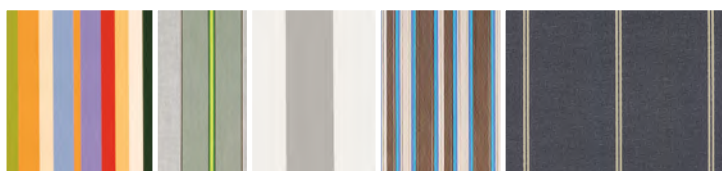

Modell Seite 52

Classic Teak XL

Best.-Nr.: 700 297 14
Liegemodell, 2-Sitzer XL,
PE-Kunststoff-Rundgeflecht
in Hyazinthoptik

Variopolsterung:

Stoff-Dessin: 28
Innenstoff: uni sand (701)

Grundausrüstung Liegemodell:

Höhenverstellung der Fußstützen
Rückholfedern

€ 4.719,-

Komfortausstattung:

4 PE-Gleiter inkl.
Teleskopauszug Fußstützen inkl.
Edelstahl-Zierringe an Fußstützen inkl.

Extras:

Komfort-Kopfkissen, 2-tlg. € 149,-
großes Fußstützenkissen, 2-tlg. € 197,-
Bistrotisch Teakholz € 178,-

€ 5.243,-





Kunststoff-
Rundgeflecht in
Cappuccinooptik



Classic Teak

Best.-Nr.: 700 296 02

Halbliegemodell, 2-Sitzer,
PE-Kunststoff-Rundgeflecht
in Cappuccinooptik

Variopolsterung:

Stoff-Dessin: 58

Innenstoff: uni beige kariert (726) € 3.860,-

Komfortausstattung:

2 Seitentische inkl.

4 PE-Gleiter inkl.

Höhenverstellung der Fußstützen inkl.

Teleskopauszug Fußstützen inkl.

Edelstahl-Zierringe an Fußstützen inkl.

Extras:

Komfort-Kopfkissen, 2-tlg. € 149,-

großes Fußstützenkissen, 2-tlg. € 197,-

2 Kissen uni beige kariert (726) € 68,-

€ 4.274,-





Classic Teak

Best.-Nr.: 700 297 02

Halbliegemodell, 2-Sitzer,
PE-Kunststoff-Rundgeflecht
in Hyazinthoptik

Stoff-Dessin: 50

€ 3.860,-

Komfortausstattung:

4 PE-Gleiter inkl.
Höhenverstellung der Fußstützen inkl.
Teleskopauszug Fußstützen inkl.
Edelstahl-Zierringe an Fußstützen inkl.

Extras:

2 Nackenrollen € 124,-
großes Fußstützenkissen, 2-tlg. € 197,-
2 Bistrotische Teakholz € 356,-

€ 4.537,-



Die angeführten
Extras bitte
gesondert
bestellen!

Kunststoff-
Rundgeflecht in
Hyazinthoptik



Classic Teak

Best.-Nr.: 700 297 02

Halbliegemodell, 2-Sitzer,
PE-Kunststoff-Rundgeflecht
in Hyazinthoptik

Variopolsterung:

Stoff-Dessin: 186

Innenstoff: uni taupe (709)

€ 3.860,-

Komfortausstattung:

2 Seitentische inkl.
4 PE-Gleiter inkl.
Höhenverstellung der Fußstützen inkl.
Teleskopauszug Fußstützen inkl.
Edelstahl-Zierringe an Fußstützen inkl.

Extras:

2 Nackenrollen € 124,-
großes Fußstützenkissen, 2-tlg. € 197,-

€ 4.181,-





Classic Teak

Best.-Nr.: 700 297 12

Liegemodell, 2-Sitzer,
PE-Kunststoff-Rundgeflecht
in Hyazinthoptik
Stoff-Dessin: 39

Grundausrüstung Liegemodell:

Höhenverstellung der Fußstützen € 4.320,-
Rückholfedern

Komfortausstattung:

2 Seitentische inkl.

4 PE-Gleiter inkl.

Höhenverstellung der Fußstützen inkl.

Teleskopauszug Fußstützen inkl.

Edelstahl-Zierringe an Fußstützen inkl.

Extras:

2 Nackenrollen € 124,-

großes Fußstützenkissen, 2-tlg. € 197,-

€ 4.641,-

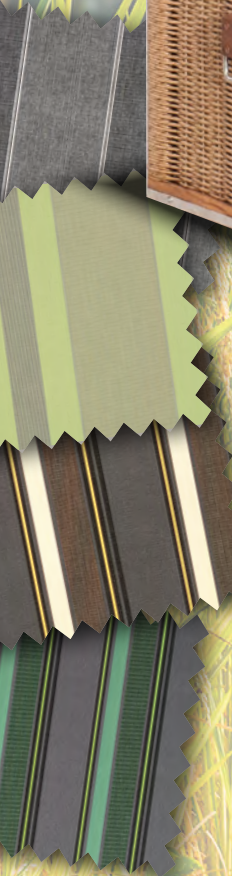

Kunststoff-Rundgeflecht in
Hyazinthoptik





Die angeführten
Extras bitte
gesondert
bestellen!



Classic Teak

Best.-Nr.: 700 296 02

Halbliegemodell, 2-Sitzer,
PE-Kunststoff-Rundgeflecht
in Rattanoptik cappuccino
Stoff-Dessin: 74

€ 3.860,-

Komfortausstattung:

2 Seitentische inkl.
4 PE-Gleiter inkl.
Höhenverstellung der Fußstützen inkl.
Teleskopauszug Fußstützen inkl.
Edelstahl-Zierringe an Fußstützen inkl.

Extras:

2 Nackenrollen € 124,-

€ 3.984,-

Classic Teak

Best.-Nr.: 700 295 12

Liegemodell, 2-Sitzer, Teak
PE-Kunststoff-Rundgeflecht
in Rattanoptik
Stoff-Dessin 117

€ 4.320,-

Grundausrüstung Liegemodell:

Höhenverstellung der Fußstützen inkl.
Rückholfedern inkl.

Komfortausstattung:

2 Seitentische inkl.
4 PE-Gleiter inkl.
Teleskopauszug Fußstützen inkl.
Edelstahl-Zierringe an Fußstützen inkl.

Extras:

2 Nackenrollen € 124,-
großes Fußstützenkissen, 2-tlg. € 197,-

€ 4.641,-

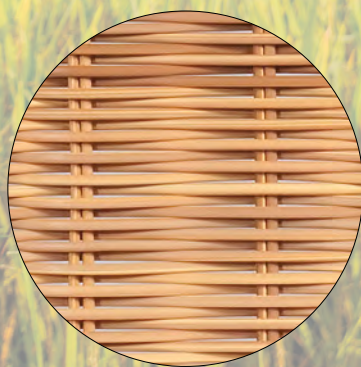

Kunststoff-Rundgeflecht in
Rattanoptik

Die klassische Nordseeform ist Vorbild für das Modell Konsul. Von der Ostseeform unterscheidet sie sich durch den eher eckigen Oberkorb und die geraden Seitenteile.

Auch der Konsul bietet beinahe uneingeschränkte Kombinationsmöglichkeiten.

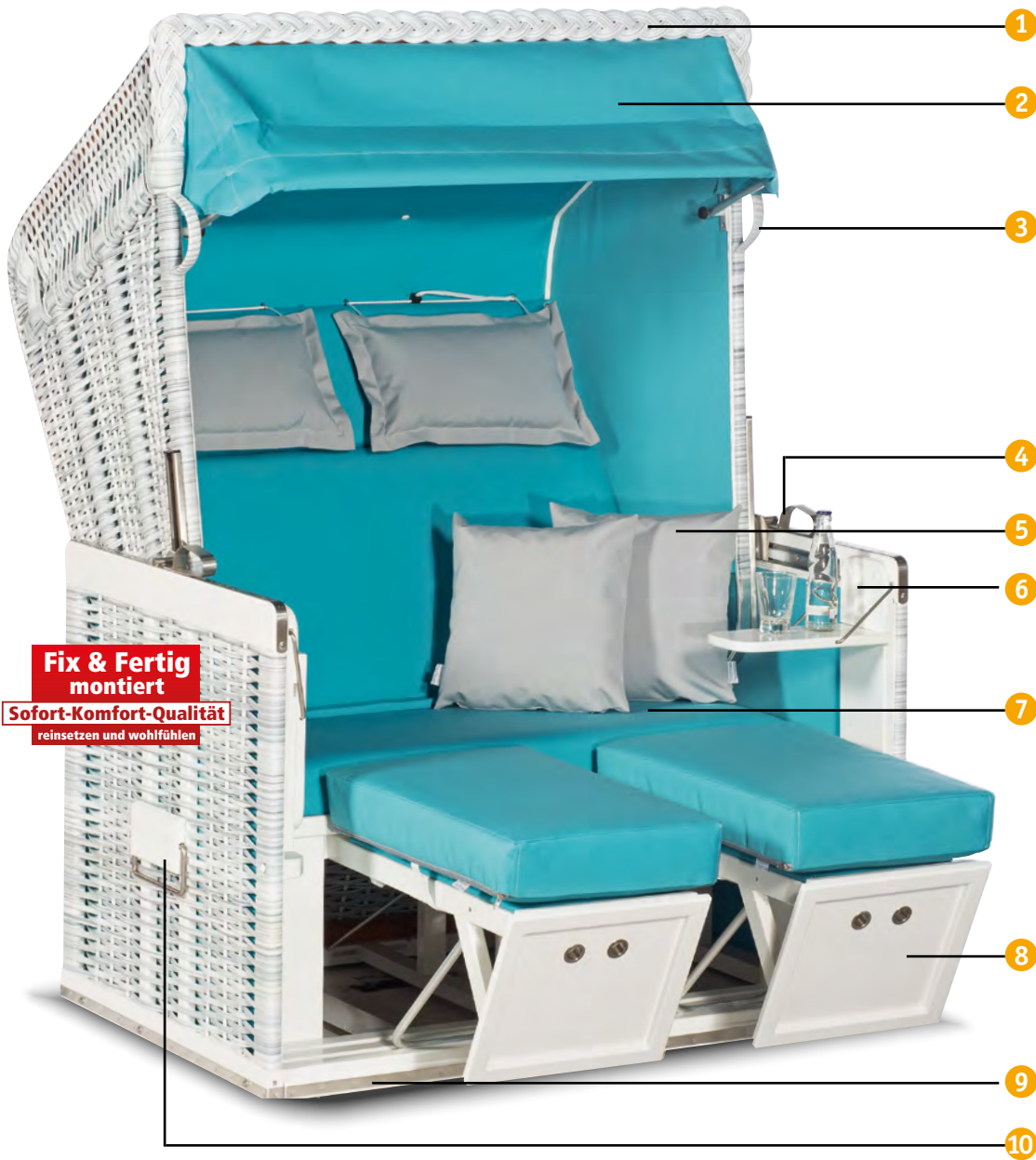

**Fix & Fertig
montiert**

Sofort-Komfort-Qualität
reinsetzen und wohlfühlen

Geflechtfarben

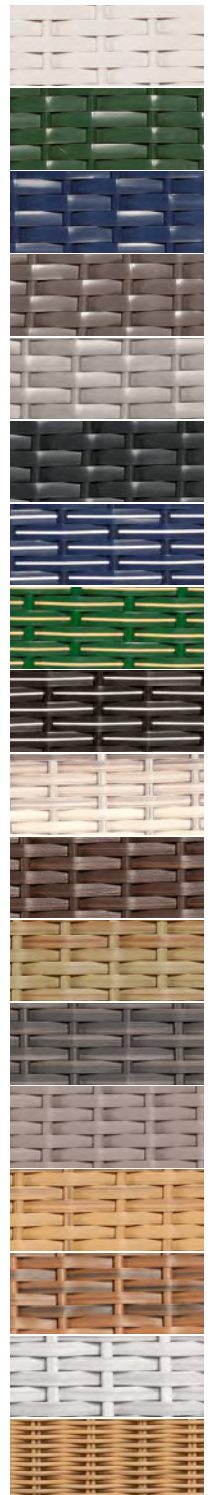

Modell **Konsul**



Zahlreiche
Extras möglich

Ausstattungsvarianten



Verarbeitung

- umfangreiche, qualitativ hochwertige Grundausstattung
- Gestell aus gut abgelagerten nordischen Hölzern
- Holzverbindungen werden mit Nut und Feder zusammengesetzt, wasserfest verleimt und mehrfach in umweltfreundlichem Holzschutz getaucht
- Zusätzlich verschraubte tragende Teile
- in reiner Handarbeit rundherum ausgeflochten, der Oberkorb sogar in einem Stück
- strapazierfähige lichtechte imprägnierte Markisenstoffe
- Problemlos austauschbare Markise, Sitz-, Rücken- und Fußpolster
- alle Beschläge aus Edelstahl

Qualitätsmerkmale



1 geflochtene Zopfleiste am Oberkorb



2 ausklappbare Sonnenmarkise mit stabilem Alubügel



3 2 Haubengriffe zur einfachen Verstellung des Oberkorbes



4 klassische Lochverstellung, Beschläge aus Edelstahl



5 gepolsterte Armlehnen



6 2 Seitentische mit gerundeten Ecken



7 extra starke Polsterung



8 extra lange Fußstützen mit stabiler Profilzierleiste



9 Umlaufendes Aluminium-Stoßband



10 2 stabile abklappbare Tragegriffe aus Edelstahl

Lackierte Sichthölzer



Lasiert (Grundausstattung); Dickschicht, schwarz, weiß, grau und taupe gegen Aufpreis



i Liegemodelle serienmäßig mit verdeckt liegender Rückholfeder



i Liegemodelle serienmäßig mit höhenverstellbaren Fußstützen



i Fix & fertig aufgebaut



Besonders praktisch: Der leichtgängige Verstellbeschlag des Konsul-Oberkorbes wird gleitend in zwei Profilschienen geführt und lässt sich mit der klassischen Lochverstellung in verschiedenen Positionen feststellen.

Stoffe

Stoff-Dessins frei wählbar

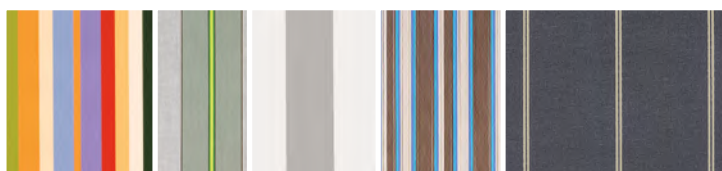

Modell Seite 58

Konsul

Best.-Nr.: 700 478 02

Halbliegemodell, 2-Sitzer, PE-Kunststoffgeflecht white-washed Stoff-Dessin: uni türkis (717)

€ 2.050,-

Extras:

Komfort-Kopfkissen, 2-tlg.

uni hellgrau (713) € 149,-

2 Kissen uni hellgrau (713)

€ 68,-

4 PE-Gleiter

€ 43,-

Höhenverstellung der Fußstützen

€ 79,-

großes Fußstützenkissen 2tlg.

€ 197,-

Sichtflächen weiß/Edelstahl-Zierringe

€ 340,-

€ 2.926,-





Konsul

Best.-Nr.: 700 439 02

Halbliegemodell, 2-Sitzer

PVC-Kunststoffgeflecht schwarz mit
weißen Nadelstreifen

Variopolsterung:

Stoff-Dessin: Modena schwarz

Innenstoff: uni hellgrau (713)

€ 1.960,-

Extras:

Komfort-Kopfkissen, 2 tlg.

€ 149,-

Höhenverstellung der Fußstützen

€ 79,-

herausnehmbare Kissengarnitur

€ 299,-

Sichtflächen weiß lackiert/
Edelstahl-Zierringe

€ 340,-

Sektkühler

€ 45,-

Sektkühlerhalter

€ 36,-

4 PE-Gleiter

€ 43,-

€ 2.951,-

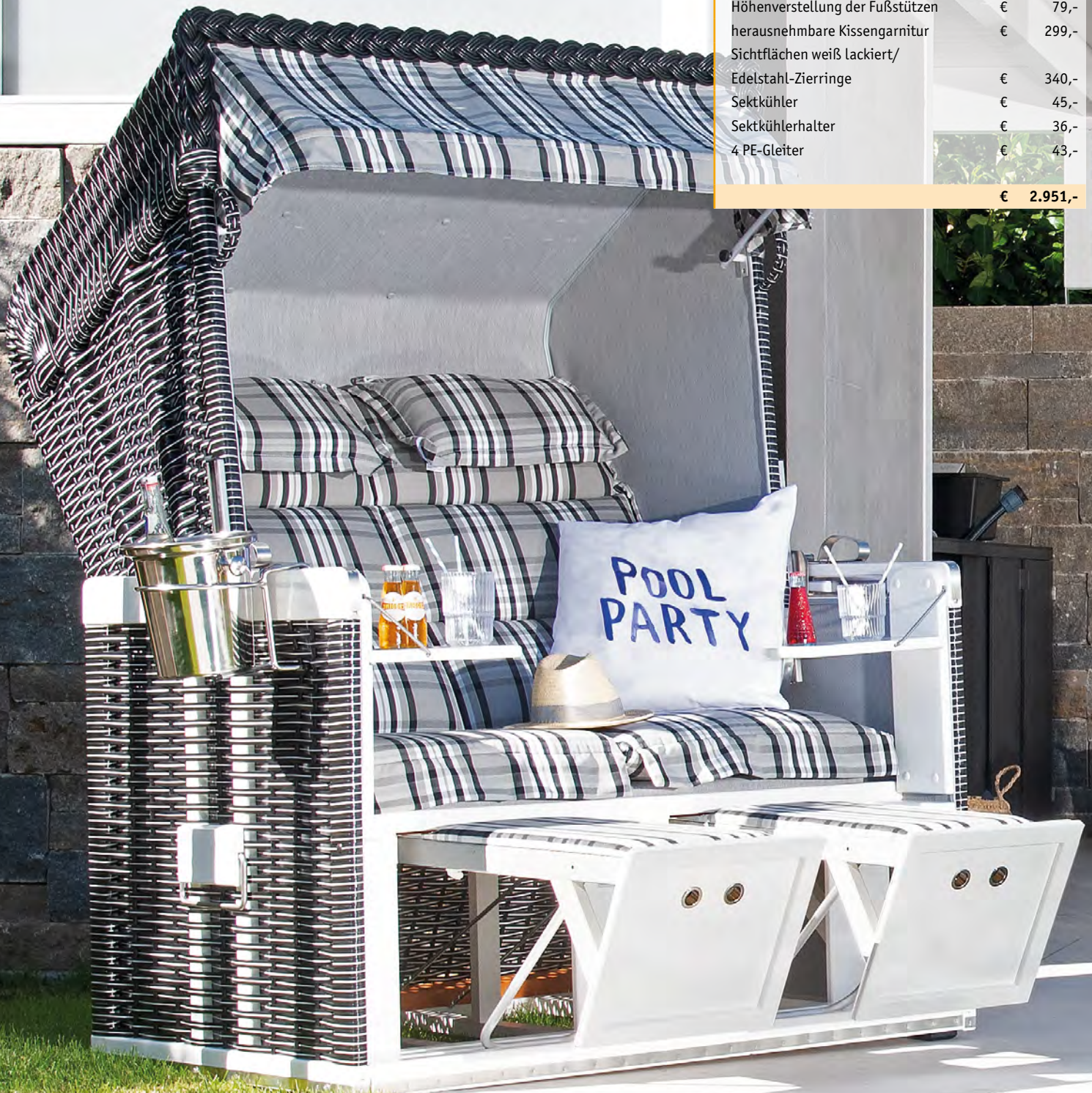



Konsul

Best.-Nr.: 700 428 02

Halbliegemodell, 2-Sitzer
PE-Kunststoffgeflecht antik-weiß

Variopolsterung:

Stoff-Dessin: 81

Innenstoff: uni mandarin (719) € 2.050,-

Extras:

Komfort-Kopfkissen, 2-tlg. € 149,-

Höhenverstellung der Fußstützen € 79,-

großes Fußstützkissen, 2-tlg. € 197,-

Lektüretasche € 39,-

€ 2.514,-



Konsul

Best.-Nr.: 700 477 04

Halbliegemodell, 2-Sitzer XL,
PE-Kunststoffgeflecht marone

Variopolsterung:

Stoff-Dessin: 75

Innenstoff: uni moosgrün (721) € 2.449,-

Extras:

2 Nackenrollen uni moosgrün (721) € 124,-

Höhenverstellung der Fußstützen € 79,-

4 PE-Gleiter € 43,-

€ 2.695,-





Konsul

Best.-Nr.: 700 410 04

Halbliegemodell, 2-Sitzer-XL

PVC-Kunststoffgeflecht weiß

Variopolsterung:

Stoff-Dessin: 50

Innenstoff: uni grün (704)

€ 2.269,-

Extras:

Komfort-Kopfkissen, 2-tlg.,

uni grün (704)

€ 149,-

Höhenverstellung der Fußstützen

€ 79,-

1 Kissen uni grün (704)

€ 34,-

€ 2.531,-



Konsul

Best.-Nr.: 700 487 02

Halbliegemodell, 2-Sitzer,
PE-Kunststoffgeflecht cappuccino

Stoff-Dessin: 39 € 2.050,-

Extras:

4 PE-Gleiter € 43,-

Höhenverstellung der Fußstützen € 79,-

Sichtflächen weiß/Edelstahl-Zierringe € 340,-

€ 2.512,-



Konsul

Best.-Nr.: 700 475 02

Halbliegemodell, 2-Sitzer,
PE-Kunststoffgeflecht onix

Variopolsterung:

Stoff-Dessin: 63

Innenstoff: uni hellgrau (713) € 2.050,-

Extras:

2 Nackenrollen € 124,-

4 PE-Gleiter € 43,-

€ 2.217,-





Konsul

Best.-Nr.: 700 478 04

Halbliegemodell, 2-Sitzer XL,
PE-Kunststoffgeflecht white-washed

Variopolsterung:

Stoff-Dessin: 210 (PVC)

Innenstoff: uni hellgrau 870 (PVC) € 2.449,-

Extras:

PVC-Stoff € 165,-

2 Nackenrollen € 124,-

Bistrotisch, weiß lackiert € 126,-

Höhenverstellung der Fußstützen € 79,-

Sichtflächen weiß lackiert/

Edelstahl-Zierringe € 360,-

4 PE-Gleiter € 43,-

€ 3.346,-



Getränkehalter

Getränkehalter
mehr Infos
siehe Seite 19



Konsul

Best.-Nr.: 700 485 04

Halbliegemodell, 2-Sitzer-XL
PE-Kunststoffgeflecht Seegrasoptik

Variopolsterung:

Stoff-Dessin: 119

Innenstoff: uni taupe (709) € 2.449,-

Extras:

Komfort-Kopfkissen, 2-tlg. € 149,-

Höhenverstellung der Fußstützen € 79,-

großes Fußstützenkissen, 2-tlg. € 197,-

Bistrotisch € 95,-

4 Fahrrollen € 79,-

€ 3.048,-





Konsul

Best.-Nr.: 700 477 02

Halbliegemodell, 2-Sitzer,
PE-Kunststoffgeflecht marone

Variopolsterung:

Stoff-Dessin: 58

Innenstoff: uni beige kariert (726) € 2.050,-

Extras:

Höhenverstellung der Fußstützen € 79,-

Komfort-Kopfkissen, 2-tlg.
uni beige kariert (726) € 149,-

2 Kissen uni beige kariert (726) € 68,-

4 PE-Gleiter € 43,-

€ 2.389,-



Die angeführten
Extras bitte
gesondert
bestellen!



Konsul

Best.-Nr.: 700 487 03

Halbliegemodell, 3-Sitzer,
PE-Kunststoffgeflecht cappuccino
Stoff-Dessin: 67

€ 2.549,-

Extras:

3 Nackenrollen € 186,-

Höhenverstellung der Fußstützen € 118,50

Großes Fußstützenkissen, 3-tlg. € 295,-

3 Kissen € 102,-

1 Lektüretasche € 39,-

6 Fahrrollen € 118,50

€ 3.408,-





Konsul

Best.-Nr.: 700 478 02

Halbliegemodell, 2-Sitzer

PE-Kunststoffgeflecht white-washed

Variopolsterung:

Stoff-Dessin: 13

Innenstoff: uni rot (712) € 2.050,-

Extras:

2 Nacken- und Komfortkissen, 2-tlg. € 149,-

4 PE-Gleiter € 43,-

Höhenverstellung der Fußstützen € 79,-

€ 2.321,-





Konsul

Best.-Nr.: 700 434 02

Halbliegemodell, 2-Sitzer,
PVC-Kunststoffgeflecht blau
mit weißen Nadelstreifen

Stoff-Dessin: 118 € 1.960,-

Extras:

2 Nackenrollen € 124,-

2 Kissen € 68,-

Sichtflächen weiß/Edelstahl-Zierringe € 340,-

€ 2.492,-

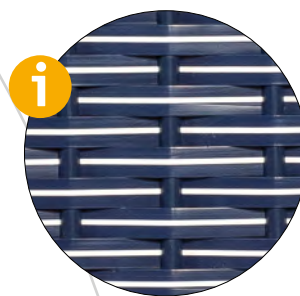

PVC-Kunststoffgeflecht
blau mit weißen
Nadelstreifen

VARIO



POLSTERUNG

Konsul

Best.-Nr.: 700 433 02

Halbliegemodell, 2-Sitzer
PVC-Kunststoffgeflecht anthrazit

Variopolsterung:

Stoff-Dessin: Nizza € 1.870,-
Innenstoff: uni anthrazit (707)

Extras:

2 Nacken- und Komfortkissen, 2-tlg. € 149,-

4 PE-Gleiter € 43,-

Höhenverstellung der Fußstützen € 79,-

großes Fußstützenkissen, 2-tlg. € 197,-

herausnehmbare Kissengarnitur € 299,-

€ 2.637,-





Konsul

Best.-Nr.: 700 474 02

Halbliegemodell, 2-Sitzer,
PE-Kunststoffgeflecht taupe

Variopolsterung:

Stoff-Dessin: Modena rot

Innenstoff: uni hellgrau (713)

€ 2.050,-

Extras:

Komfort-Kopfkissen, 2-tlg.

€ 149,-

4 PE-Gleiter

€ 43,-

Höhenverstellung der Fußstützen

€ 79,-

Sichtflächen weiß/Edelstahl-Zierringe

€ 340,-

€ 2.661,-





Konsul

Best.-Nr.: 700 410 02

Halbliegemodell, 2-Sitzer,
PVC-Kunststoffgeflecht weiß

Stoff-Dessin: uni grau (718) € 1.870,-

Extras:

Komfort-Kopfkissen, 2-tlg. € 149,-

4 PE-Gleiter € 43,-

Sichtflächen weiß/Edelstahl-Zierringe € 340,-

€ 2.402,-

Konsul

Best.-Nr.: 700 474 02

Halbliegemodell, 2-Sitzer,
PVC-Kunststoffgeflecht taupe

Stoff-Dessin: 199 € 2.050,-

Extras:

Sichtflächen taupe lackiert/
Edelstahl-Zierringe € 340,-

Komfort-Kopfkissen, 2-tlg. € 149,-

Höhenverstellung der Fußstützen € 79,-

großes Fußstützenkissen, 2-tlg. € 197,-

4 PE-Gleiter € 43,-

€ 2.858,-





Kissen mit Füllung

Kissen mit Füllung
mehr Infos
siehe Seite 20



Konsul

Best.-Nr.: 700 428 04

Halbliegemodell, 2-Sitzer-XL,
PE-Kunststoffgeflecht antik-weiß

Variopolsterung:

Stoff-Dessin: 186

Innenstoff: uni taupe (709) € 2.449,-

Extras:

Sichtflächen taupe lackiert/
Edelstahl-Zierringe € 360,-

Höhenverstellung der Fußstützen € 79,-

Nacken- und Komfortkissen, 2-tlg.

uni taupe (709) € 149,-

2 Kissen uni taupe (709) € 68,-

großes Fußstützenkissen, 2-tlg. € 197,-

4 PE-Gleiter € 43,-

€ 3.345,-





Konsul

Best.-Nr.: 700 428 04

Halbliegemodell, 2-Sitzer-XL,
PE-Kunststoffgeflecht antik-weiß

Variopolsterung:

Stoff-Dessin: 54

Innenstoff: uni grau (718) € 2.449,-

Extras:

Komfort-Kopfkissen, 2-tlg. € 149,-

4 PE-Gleiter € 43,-

Höhenverstellung der Fußstützen € 79,-

Sichtflächen grau / Edelstahl-Zierringe € 360,-

€ 3.080,-



Konsul

Best.-Nr.: 700 435 04

Halbliegemodell, 2-Sitzer XL,
PVC-Kunststoffgeflecht silber

Stoff-Dessin: 82 € 2.269,-

Extras:

Komfort-Kopfkissen, 2-tlg. € 149,-

Sichtflächen grau lackiert/ € 360,-

Edelstahl-Zierringe

2 Kissen € 68,-

2 Bistrotische grau lackiert à 126,- € 252,-

Höhenverstellung der Fußstützen € 79,-

großes Fußstützenkissen, 2-tlg. € 197,-

4 PE-Gleiter € 43,-

€ 3.417,-

Das SonnenPartner® Spitzenmodell genügt höchsten Ansprüchen. Alle Sichthölzer aus Edelholz mit seidenmatter Dickschichtlasur! Sein hohes Verarbeitungsniveau und die für einen Strandkorb ungewöhnliche

Spitzentechnik garantieren, dass Sie lange Jahre Freude an diesem komfortablen Möbelstück haben. Ein Beispiel ist der V2A Edelstahl-Beschlag.



Geflechtfarben

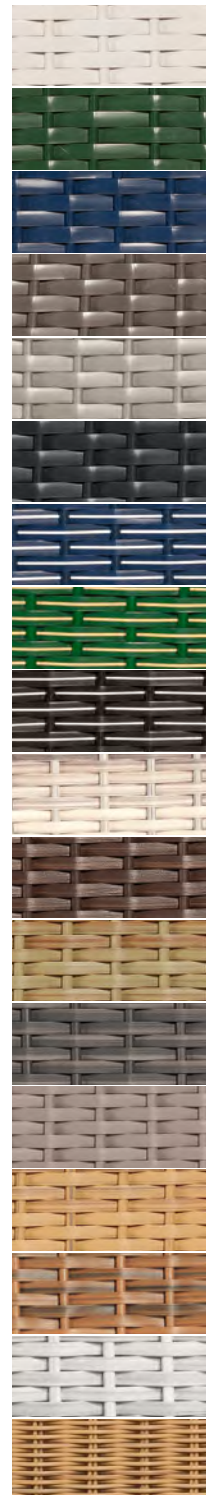

Fix & Fertig montiert

Sofort-Komfort-Qualität

reinsetzen und wohlfühlen

VARIO

POLSTERUNG

Modell Präsident



Zahlreiche Extras möglich



Übrigens: Auf Wunsch erhalten Sie ohne Mehrpreis den Präsident, statt mit Edelholzblende am Oberkorb, auch mit einem von Hand geflochtenen Zopf. Hierzu bitte die Bestellnummer aus der Preisliste angeben.

Ausstattungsvarianten



1-Sitzer



2-Sitzer



2-Sitzer XL



3-Sitzer



Lieger



„Duo Style“



Stoff-Dessins frei wählbar

Verarbeitung

- Gestell aus gut abgelagerten Hölzern.
Alle Sichthölzer aus Mahagoni-Meranti
- Holzverbindungen werden mit Nut und Feder zusammengefügt, wasserfest verleimt und im großen Tauchbecken mit umweltfreundlichem Holzschutz behandelt
- Zusätzlich verschraubte tragende Teile
- seidenmatte Oberfläche durch zusätzliche

- offenporige Dickschichtlasur
- in reiner Handarbeit rundherum ausgeflochten, der Oberkorb sogar in einem Stück
- strapazierfähige, lichtechte, imprägnierte Markisenstoffe.
- Problemlos austauschbare Markise, Sitz-, Rücken- und Fußpolster.
- alle Beschläge aus Edelstahl.

Qualitätsmerkmale

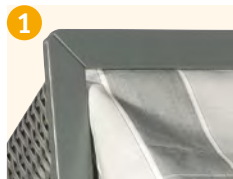

Edelholzblende am Oberkorb, auf Wunsch auch Zopf lieferbar

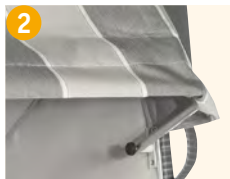

ausklappbare Sonnenmarkise mit stabilem Alubügel



2 Haubengriffe zur einfachen Verstellung des Oberkorbes



stufenlose Gleitverstellung aus Edelstahl



gepolsterte Armlehnen



2 Seitentische mit gerundeten Ecken

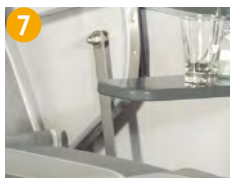

Liegemodelle serienmäßig mit verdeckt liegender Rückholfeder

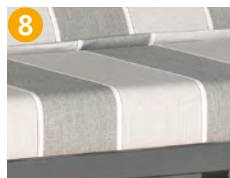

extra starke Polsterung



extra lange Fußstützen mit Teleskopauszug inkl. Höhenverstellung



Umlaufendes Aluminium-Stoßband



PE-Gleiter zum leichteren Bewegen auf festem Untergrund



2 stabile abklappbare Tragegriffe aus Edelstahl

i Mit seiner stufenlos verstellbaren Gleittechnik lässt sich der Oberkorb leicht bedienen, ohne dass man den Strandkorb verlassen muss. Eine Rückholfeder hilft, dass sich der geneigte Oberkorb ohne Kraftaufwand wieder aufrichtet.



Auf Wunsch erhalten Sie den Präsident auch mit einem von Hand geflochtenen Zopf. Ohne Mehrpreis.



Fix & fertig aufgebaut

Präsident

Best.-Nr.: 700 575 12
Liegemodell, 2-Sitzer
PE-Kunststoffgeflecht onix

Variopolsterung:

Stoff-Dessin: 36

Innenstoff: uni hellgrau/weiß (723)

€ 3.645,-

Grundausrüstung Liegemodell:

Höhenverstellung der Fußstützen.

inkl.

Rückholfedern

inkl.

Komfortausstattung:

2 Seitentische

inkl.

4 PE-Gleiter

inkl.

Teleskopauszug Fußstützen

inkl.

Extras:

Komfort-Kopfkissen 2-tlg.

€ 149,-

großes Fußstützenkissen, 2-tlg.

€ 197,-

2 Kissen uni hellgrau/weiß (723)

€ 68,-

Sichtflächen grau/Edelstahl-Zierringe

€ 340,-

€ 4.399,-



Lackierte Sichthölzer



Dickschicht (Grundausrüstung);
Schwarz, weiß, grau und taupe gegen Aufpreis

Stoffe

Stoff-Dessins frei wählbar

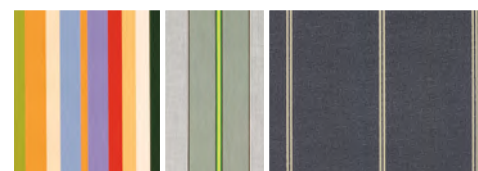

Präsident

Best.-Nr.: 700 535 12

Liegemodell, 2-Sitzer

PVC-Kunststoffgeflecht silber

Stoff-Dessin; 121

3.465,-

Grundausstattung Liegemodell:

Höhenverstellung der Fußstützen

inkl.

Rückholfedern

inkl.

Komfortausstattung:

2 Seitentische

inkl.

4 PE-Gleiter

inkl.

Teleskopauszug Fußstützen

inkl.

Extras:

2 Nackenrollen

€ 124,-

Sichtflächen grau/
Edelstahl-Zierringe

€ 340,-

€ 3.929,-





PVC-Kunststoffgeflecht
schwarz mit weißen
Nadelstreifen



Kissen mit Füllung

Kissen mit Füllung
mehr Infos
siehe Seite 20



Präsident

Best.-Nr.: 700 539 14

Liegemodell, 2-Sitzer XL

PE-Kunststoffgeflecht schwarz mit
weißen Nadelstreifen

Stoff-Dessin: 46

€ 3.959,-

Grundausrüstung Liegemodell:

Höhenverstellung der Fußstützen

inkl.

Rückholfedern

inkl.

Komfortausstattung:

4 PE-Gleiter

inkl.

Teleskopauszug Fußstützen

inkl.

Extras:

Komfort-Kopfkissen 2-tlg.

€ 149,-

großes Fußstützenkissen, 2-tlg.

€ 197,-

Bistrotisch, schwarz lackiert

€ 126,-

Sichtflächen schwarz/
Edelstahl-Zierringe

€ 360,-

€ 4.791,-





Stoffdessins
frei wählbar

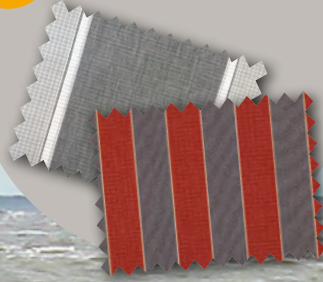

Präsident

Best.-Nr.: 700 578 12

Liegemodell, 2-Sitzer

PE-Kunststoffgeflecht white-washed

Variopolsterung:

Stoff-Dessin: 19

Innenstoff: uni jeansblau/weiß (725) € 3.645,-

Grundausstattung Liegemodell:

Höhenverstellung der Fußstützen inkl.

Rückholfedern inkl.

Komfortausstattung:

Teleskopauszug Fußstützen inkl.

Extras:

Komfort-Kopfkissen,
uni jeansblau/weiß (725) € 149,-

2 Kissen uni jeansblau/weiß (725) € 68,-

Sichtflächen weiß/Edelstahl-Zierringe € 340,-

Bistrotisch, weiß lackiert € 126,-

großes Fußstützenkissen, 2-tlg. € 197,-

4 Fahrrollen € 79,-

€ 4.604,-



Präsident

Best.-Nr.: 700 577 12

Liegemodell, 2-Sitzer
PE-Kunststoffgeflecht marone
Stoff-Dessin: 65

€ 3.645,-

Grundausstattung Liegemodelle

Höhenverstellung der Fußstützen
Rückholfedern

inkl.
inkl.

Komfortausstattung:

4 PE-Gleiter
Teleskopauszug Fußstützen
Sichtflächen Dickschicht/
Edelstahl-Zierringe

inkl.
inkl.
inkl.

Extras:

2 Nackenrollen
2 Kissen
großes Fußstützenkissen, 2-tlg.
Bistrotisch, lackiert

€ 124,-
€ 68,-
€ 197,-
€ 126,-

€ 4.160,-



Präsident

Best.-Nr.: 700 575 12

Liegemodell, 2-Sitzer
PE-Kunststoffgeflecht onix
Stoff-Dessin: 70

€ 3.645,-

Grundausstattung Liegemodelle

Höhenverstellung der Fußstützen
Rückholfedern

inkl.
inkl.

Komfortausstattung:

2 Seitentische
4 PE-Gleiter
Teleskopauszug Fußstützen

inkl.
inkl.
inkl.

Extras:

2 Nackenrollen
2 Kissen
Sichtflächen weiß/Edelstahl-Zierringe
großes Fußstützenkissen, 2-tlg.

€ 124,-
€ 68,-
€ 340,-
€ 197,-

€ 4.374,-

Präsident Teak

Das SonnenPartner® Spitzenmodell, gefertigt aus massivem Teakholz, genügt höchsten Ansprüchen. Sein hohes Verarbeitungsniveau und die für einen Strandkorb ungewöhnliche Spitzentechnik garantieren, dass Sie lange Jahre Freude an diesem komfortablen Möbelstück haben. Ein Beispiel ist der V2A Edelstahl-Beschlag. Mit

seiner stufenlos verstellbaren Gleittechnik lässt sich der Oberkorb leicht bedienen, ohne dass man den Strandkorb verlassen muss. Eine Rückholfeder hilft, dass sich der geneigte Oberkorb ohne Kraftaufwand wieder aufrichtet.



Fix & Fertig montiert

Sofort-Komfort-Qualität
reinsetzen und wohlfühlen

Geflechtfarben



Rundgeflecht in Rattanoptik

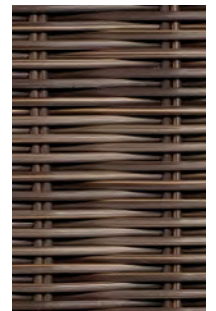

Rundgeflecht in Cappuccinooptik



Rundgeflecht in Hyazinthroptik

Modell Präsident Teak



Zahlreiche Extras möglich



Übrigens: Auf Wunsch erhalten Sie ohne Mehrpreis den Präsident Teak, statt mit Edelholzblende am Oberkorb, auch mit einem von Hand geflochtenen Zopf. Hierzu bitte die Bestellnummer aus der Preisliste angeben.

Ausstattungsvarianten



2-Sitzer



2-Sitzer XL



Lieger



„Duo Style“

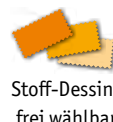

Stoff-Dessins frei wählbar

Verarbeitung

- Gestell aus massivem Teakholz
- Holzverbindungen werden mit Nut und Feder zusammengefügt, wasserfest verleimt
- alle sichtbaren Teakhölzer mit hochwertigem Teaköl behandelt
- Zusätzlich verschraubte tragende Teile
- in reiner Handarbeit rundherum ausgeflochten, der Oberkorb sogar in einem Stück
- strapazierfähige lichtechte imprägnierte Markisenstoffe
- Problemlos austauschbare Markise, Sitz-, Rücken- und Fußpolster
- alle Beschläge aus Edelstahl

Qualitätsmerkmale



1 Edelholzblende am Oberkorb, auf Wunsch auch Zopf lieferbar



2 ausklappbare Sonnenmarkise mit stabilem Alubügel

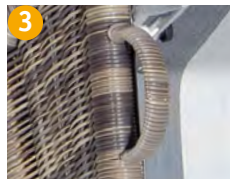

3 2 Haubengriffe zur einfachen Verstellung des Oberkorbes



4 stufenlose Gleitverstellung aus Edelstahl

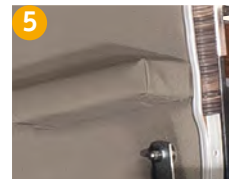

5 gepolsterte Armlehnen

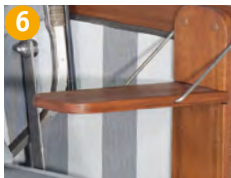

6 2 Seitentische mit gerundeten Ecken

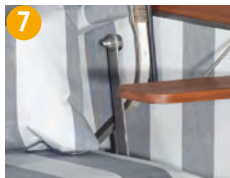

7 Liegemodelle serienmäßig mit verdeckt liegender Rückholfeder



8 extra starke Polsterung



9 extra lange Fußstützen mit Teleskopauszug inkl. Höhenverstellung



10 Umlaufendes Aluminium-Stoßband



11 PE-Gleiter zum leichteren Bewegen auf festem Untergrund



12 2 stabile abklappbare Tragegriffe aus Edelstahl



i Auf Wunsch erhalten Sie den Präsident Teak auch mit einem von Hand geflochtenen Zopf. Ohne Mehrpreis.



i Fix & fertig aufgebaut

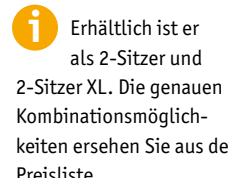

i Erhältlich ist er als 2-Sitzer und 2-Sitzer XL. Die genauen Kombinationsmöglichkeiten ersehen Sie aus der Preisliste.

Teakholz



Massives Teakholz geölt

Stoffe

Stoff-Dessins frei wählbar



Präsident Teak

Best.-Nr.: 700 556 14

Liegemodell, 2-Sitzer XL

PE-Kunststoff-Rundgeflecht

Cappuccinooptik

Stoff-Dessin: 121

€ 5.249,-

Grundausstattung Liegemodell

Höhenverstellung der Fußstützen inkl.

Rückholfedern inkl.

Komfortausstattung Teak-Modell

2 Seitentische inkl.

4 PE-Gleiter inkl.

Teleskopauszug Fußstützen inkl.

Sichtflächen Edelstahl-Zierringe inkl.

Extras:

Komfort-Kopfkissen, 2-tlg. € 149,-

großes Fußstützenkissen, 2-tlg. € 197,-

2 Kissen € 68,-

Bistrotisch Teakholz € 178,-

€ 5.841,-





Präsident Teak

Best.-Nr.: 700 557 12

Liegemodell, 2-Sitzer

PE-Kunststoff-Rundgeflecht

Hyazinthoptik

Stoff-Dessin: 31

Innenstoff: uni sand (701) € 4.850,-

Grundausstattung Liegemodell

Höhenverstellung der Fußstützen inkl.

Rückholfedern inkl.

Komfortausstattung Teak-Modell

2 Seitentische inkl.

4 PE-Gleiter inkl.

Teleskopauszug Fußstützen inkl.

Edelstahl-Zierringe an Fußstützen inkl.

Extras:

2 Nackenrollen € 124,-

€ 4.974,-



Schutzhülle





Präsident Teak

Best.-Nr.: 700 555 12

Liegemodell, 2-Sitzer, Teak
PE-Kunststoff-Rundgeflecht
Rattanoptik

Variopolsterung:

Stoff-Dessin: 59

Innenstoff: uni grau kariert (727)

€ 4.850,-

Grundausrüstung Liegemodell

Höhenverstellung der Fußstützen

inkl.

Rückholfedern

inkl.

Komfortausstattung Teak-Modell

2 Seitentische

inkl.

4 PE-Gleiter

inkl.

Teleskopauszug Fußstützen

inkl.

Sichtflächen Edelstahl-Zierringe

inkl.

Extras:

Komfort-Kopfkissen, 2-tlg., grau (727)

€ 149,-

2 Kissen uni grau kariert (727)

€ 68,-

großes Fußkissen 2-tlg.

€ 197,-

Bistrotisch Teakholz

€ 178,-

€ 5.442,-

Präsident Teak

Best.-Nr.: 700 557 14

Liegemodell, 2-Sitzer-XL, Teak
PE-Kunststoff-Rundgeflecht
Hyazinthoptik

Variopolsterung:

Stoff-Dessin: 69

Innenstoff: uni anthrazit (707)

€ 5.249,-

Grundausrüstung Liegemodell

Höhenverstellung der Fußstützen

inkl.

Rückholfedern

inkl.

Komfortausstattung Teak-Modell

2 Seitentische

inkl.

4 PE-Gleiter

inkl.

Teleskopauszug Fußstützen

inkl.

Edelstahl-Zierringe an Fußstützen

inkl.

Extras:

Komfort-Kopfkissen, 2-tlg.

€ 149,-

großes Fußstützenkissen, 2-tlg.

€ 197,-

2 Kissen

€ 68,-

€ 5.663,-





Präsident Teak

Best.-Nr.: 700 557 12

Liegemodell, 2-Sitzer

PE-Kunststoff-Rundgeflecht

Hyazinthoptik

Stoff-Dessin: 720

€ 4.850,-

Grundausstattung Liegemodell

Höhenverstellung der Fußstützen

inkl.

Rückholfedern

inkl.

Komfortausstattung Teak-Modell

2 Seitentische

inkl.

4 PE-Gleiter

inkl.

Teleskopauszug Fußstützen

inkl.

Edelstahl-Zierringe an Fußstützen

inkl.

Extras:

Komfort-Kopfkissen, 2-tlg.

€ 149,-

großes Fußstützenkissen, 2-tlg.

€ 197,-

€ 5.196,-



Präsident Teak

Best.-Nr.: 700 556 14

Liegemodell, 2-Sitzer-XL, Teak
PE-Kunststoff-Rundgeflecht
Cappuccinooptik

Stoff-Dessin: 198 € 5.249,-

Grundausrüstung Liegemodell

Höhenverstellung der Fußstützen inkl.
Rückholfedern inkl.

Komfortausstattung Teak-Modell

4 PE-Gleiter inkl.
Teleskopauszug Fußstützen inkl.
Edelstahl-Zierringe an Fußstützen inkl.

Extras:

Komfort-Kopfkissen, 2-tlg. € 149,-
großes Fußstützenkissen, 2-tlg. € 197,-
herausnehmbare Kissengarnitur € 399,-

€ 5.994,-



Präsident Teak

Best.-Nr.: 700 557 12

Liegemodell, 2-Sitzer
PE-Kunststoff-Rundgeflecht
Hyazinthoptik

Stoff-Dessin: 39 € 4.850,-

Grundausrüstung Liegemodell

Höhenverstellung der Fußstützen inkl.
Rückholfedern inkl.

Komfortausstattung Teak-Modell

2 Seitentische inkl.
4 PE-Gleiter inkl.
Teleskopauszug Fußstützen inkl.
Edelstahl-Zierringe an Fußstützen inkl.

Extras:

2 Nackenrollen € 124,-
großes Fußstützenkissen, 2-tlg. € 197,-
2 Kissen € 68,-

€ 5.239,-



Getränkehalter

mehr Infos
siehe Seite 19



Präsident Alu

Das absolute SonnenPartner® Topmodell. Präsident®-Alu ist der erste Strandkorb der Welt mit wartungsfreiem Aluminiumgestell. Durch seine einbrennlackierte Pulverbeschichtung und das rundherum handgeflochtene Kunststoffgeflecht ist er an Langlebigkeit kaum zu

übertreffen. Die pulverbeschichteten und einbrennlackierten Aluminiumgestelle in den Farben weiß und grau lassen nicht vermuten, dass es sich hier um Aluminium handelt.



Geflechtfarben



Fix & Fertig montiert

Sofort-Komfort-Qualität
reinsetzen und wohlfühlen

VARIO



POLSTERUNG

Modell Präsident Alu



Zahlreiche Extras möglich

Ausstattungsvarianten



2-Sitzer XL



Lieger



„Duo Style“



Stoff-Dessins frei wählbar



Im Präsident®-Alu genießen Sie denselben Komfort wie im Modell Präsident®; zum Beispiel Spitzentechnik wie unsere bewährten V2A-Edelstahl-Beschläge. Mit ihrer stufenlos verstellbaren Gleittechnik lässt sich der Oberkorb kinderleicht bedienen, ohne dass man den Garten-Strandkorb verlassen muss. Von der Grundstellung bis zur Liegeposition. Eine Rückholfeder hilft außerdem, dass sich der geneigte Oberkorb ohne Kraftaufwand wieder aufrichtet.



Mit den verschiedenfarbigen Kunststoffgeflechten sind interessante Zusammenstellungen möglich. Eine gelungene Verbindung von Technik und ästhetisch-klas-

sischem Design in absolut pflegeleichter und wartungsfreier Ausführung. Die genauen Kombinationen entnehmen Sie bitte unserer Preisliste.

Qualitätsmerkmale



1 Von Hand geflochtener Zopf am Oberkorb

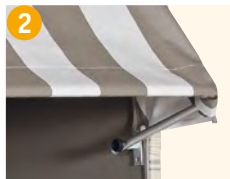

2 ausklappbare Sonnenmarkise mit stabilem Alubügel

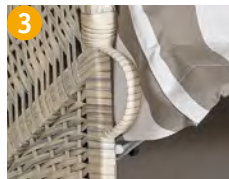

3 2 Haubengriffe zur einfachen Verstellung des Oberkorbes

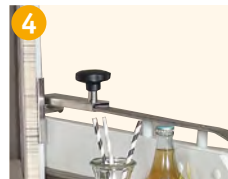

4 stufenlose Gleitverstellung aus Edelstahl

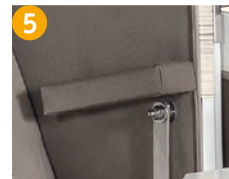

5 gepolsterte Armlehnen



6 2 Seitentische



7 Liegemodelle serienmäßig mit verdeckt liegender Rückholfeder



8 extra starke Polsterung



9 extra lange Fußstützen mit Teleskopauszug inkl. Höhenverstellung



10 serienmäßig einbrennlackierte Pulverbeschichtung



11 PE-Gleiter zum leichteren Bewegen auf festem Untergrund



12 2 stabile abklappbare Tragegriffe aus Edelstahl



i Fix & fertig aufgebaut

i Erhältlich ist er als 2-Sitzer XL. Beim Geflecht haben Sie eine große Auswahl an verschiedenen pflege-

leichten Kunststoffgeflechten. Die genauen Kombinationsmöglichkeiten ersehen Sie aus der Preisliste.

Pulverbeschichtete Sichtflächen



weiß



grau

beim Modell Präsident-Alu in der Grundausrüstung enthalten.

Stoffe

Stoff-Dessins frei wählbar.

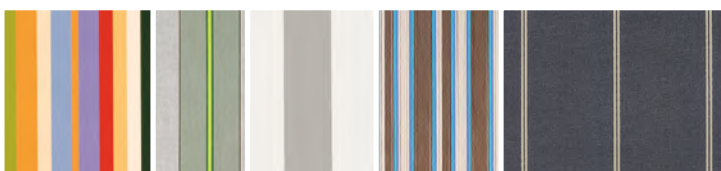

Präsident Alu

Best.-Nr.: 700 606 14

Liegemodell, 2-Sitzer-XL

PE-Kunststoffgeflecht antik-weiß

Variopolsterung:

Stoff-Dessin: 186

Innenstoff: uni taupe (709)

€ 6.885,-

Grundausrüstung aller Liegemodelle

Höhenverstellung der Fußstützen

inkl.

Rückholfedern

inkl.

Komfortausstattung:

2 Seitentische

inkl.

4 PE-Gleiter

inkl.

Teleskopauszug Fußstützen

inkl.

Sichtflächen weiß/Edelstahl-Zierringe

inkl.

Extras:

Komfort-Kopfkissen 2 tlg.

uni taupe (709)

€ 149,-

großes Fußstützenkissen 2-tlg.

€ 197,-



€ 7.231,-

Präsident Alu

Best.-Nr.: 700 605 14

Liegemodell, 2-Sitzer-XL, Alu

PE-Kunststoffgeflecht onix

Stoff-Dessin: 70

€ 6.885,-

Grundausstattung Liegemodell

Höhenverstellung der Fußstützen

inkl.

Rückholfedern

inkl.

Komfortausstattung Alu-Modell

4 PE-Gleiter

inkl.

Teleskopauszug Fußstützen

inkl.

Sichtflächen grau/Edelstahl-Zierringe

inkl.

Extras:

herausnehmbare Kissengarnitur

€ 399,-

2 Nackenrollen

€ 124,-

1 Lektüretasche

€ 39,-

Bistrotisch, grau lackiert

€ 126,-

€ 7.573,-



Schutzhülle





Präsident Alu

Best.-Nr.: 700 606 14

Liegemodell, 2-Sitzer-XL, Alu
PE-Kunststoffgeflecht antik-weiß

Variopolsterung:

Stoff-Dessin: 75

Innenstoff: uni moosgrün (721) € 6.885,-

Grundausstattung Liegemodelle

Höhenverstellung der Fußstützen inkl.

Rückholfedern inkl.

Komfortausstattung:

2 Seitentische inkl.

4 PE-Gleiter inkl.

Teleskopauszug Fußstützen inkl.

Sichtflächen weiß/Edelstahl-Zierringe inkl.

Extras:

Komfort-Kopfkissen, 2-tlg. € 149,-

großes Fußstützenkissen, 2-tlg. € 197,-

2 Kissen € 68,-

€ 7.299,-



Präsident Alu

Best.-Nr.: 700 605 14

Liegemodell, 2-Sitzer-XL, Alu
PE-Kunststoffgeflecht onix

Stoff-Dessin: 66 € 6.885,-

Grundausstattung Liegemodell

Höhenverstellung der Fußstützen inkl.

Rückholfedern inkl.

Komfortausstattung Alu-Modell

4 PE-Gleiter inkl.

2 Seitentische inkl.

Teleskopauszug Fußstützen inkl.

Sichtflächen grau/Edelstahl-Zierringe inkl.

Extras:

Komfort-Kopfkissen 2-tlg. € 149,-

2 Kissen € 68,-

herausnehmbare Kissengarnitur € 399,-

€ 7.501,-

Der Garten-Strandkorb „Admiral“ ist eine Special Edition aus dem Sortiment von SonnenPartner®. Eine umfangreiche Komfort- und Funktionsausstattung zeichnet diesen Strandkorb aus. Gefertigt aus hochwertigem, massivem Teakholz und geflochten mit dem bewährten Rehau-Kunststoffgeflecht. Seine Komfortbreite von 135 cm

bietet viel Raum für Entspannung und Verweilen. Die im Lieferumfang enthaltene Rückholfedermechanik ermöglicht leichtes und komfortables Verstellen des Oberkorbes, die Edelstahlbeschlüge, sowie die aufwändige Polsterung und die vielen Zubehörartikel lassen keine Wünsche offen.

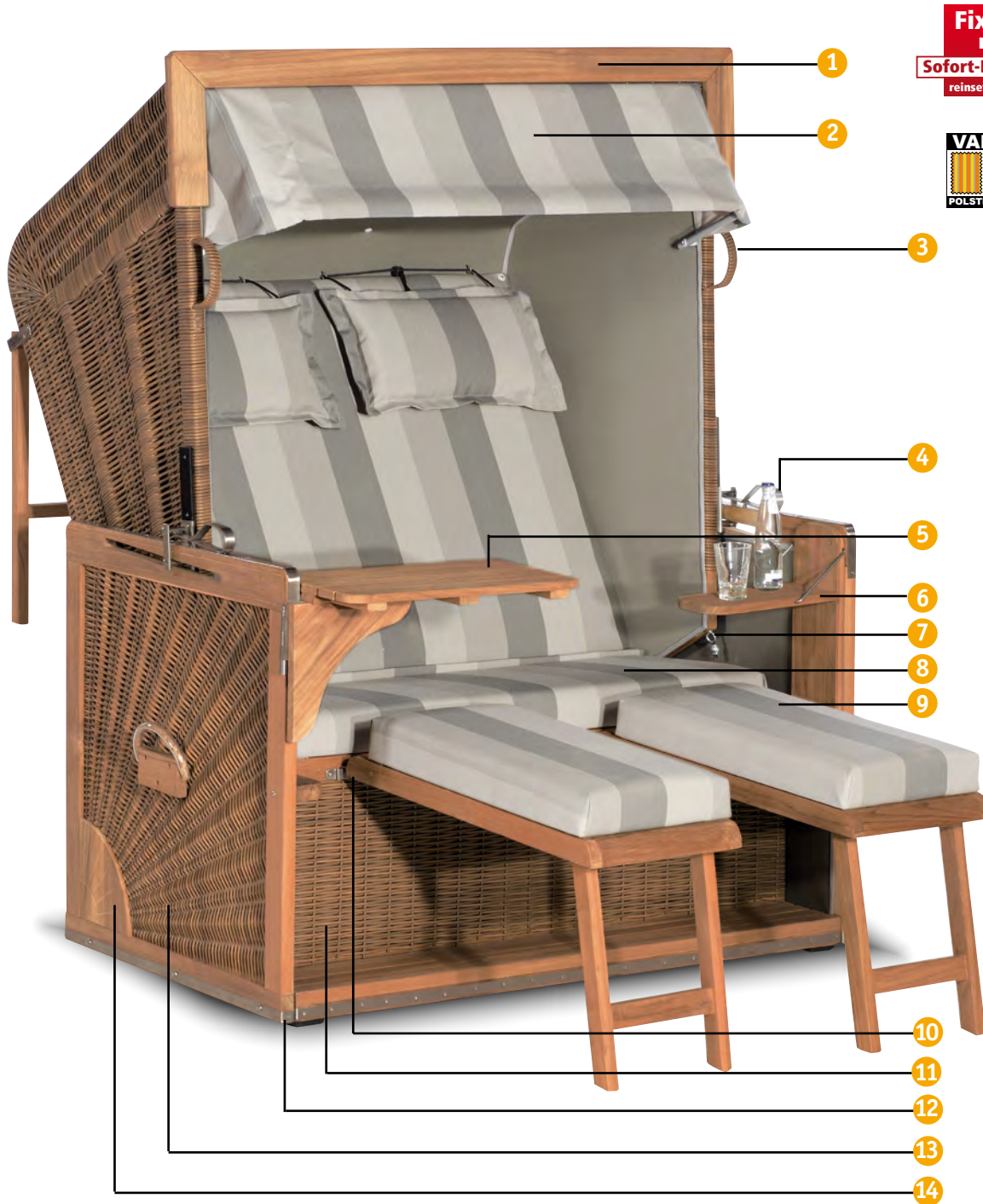

**Fix & Fertig
montiert**
Sofort-Komfort-Qualität
reinsetzen und wohlfühlen



Modell **Admiral**

Ausstattungsvarianten



2-Sitzer XL



3/4 Lieger



Stoff-Dessins frei wählbar
Innenseiten und Himmel
farblich abgestimmt in uni



Zahlreiche
Extras möglich

Verarbeitung

- XL-Strandkorb als 3/4- Liegemodell
- Hochwertiges Teakholz
- Hochwertiges Rehou-Kunststoffgeflecht 8 mm
- Hochwertige, lichtechte, imprägnierte Stoffe
- extra starke Sitzpolsterung
- 8 cm Fußstützenpolsterung
- lange Fußstützen zum Einhängen
- großer Stauraum unter dem Sitz
- Edelstahlbeschläge uvm.
- Maße: Breite: 135 cm, Höhe: 160 cm, Tiefe: ca. 90 cm
- Gewicht: ca. 95 kg

Qualitätsmerkmale



1 Edelholzblende am Oberkorb

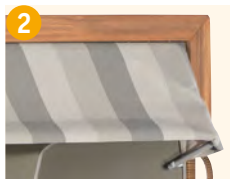

2 ausklappbare Sonnenmarkise



3 2 Haubengriffe zur einfachen Verstellung des Oberkorbes

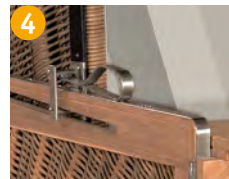

4 klassische Lochverstellung, Beschläge aus Edelstahl



5 1 Bistrotisch, schwenk- und abnehmbar



6 1 Seitentisch mit gerundeten Ecken, klappbar



7 mit verdeckt liegender Rückholfeder



8 extra starke Sitz-Polsterung



9 extra starke Fußstützenpolsterung

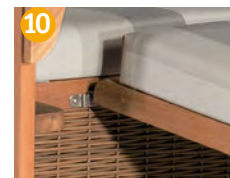

10 abnehmbare Fußstützen

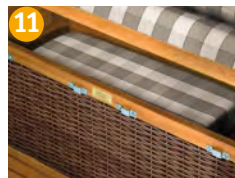

11 großes Staufach unter dem Sitz



12 umlaufendes Aluminium-Stoßband

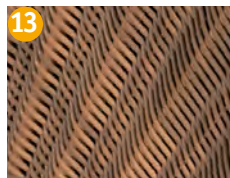

13 Sonnengeflechtoptik



14 Ornamentverzierung

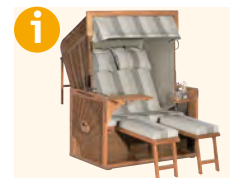

15 Fix & fertig aufgebaut

Geflecht-/Holzkombinationen

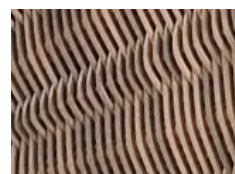

antik-braun mit Teakholz



Stoffe

Stoff-Dessins frei wählbar

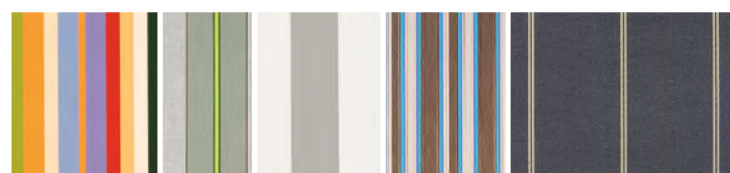

Modell Seite 88

Admiral Teak

Best.-Nr.: 700 883 14

3/4-Liegemodell, 2-Sitzer-XL

PE-Kunststoffgeflecht antik-braun

Variopolsterung:

Stoff-Dessin: 123

Innenstoff: uni taupe (709)

€ 2.899,-

Extras:

Komfort-Kopfkissen, 2-tlg.

€ 149,-

4 PE-Gleiter

€ 43,-

€ 3.091,-



Admiral-Teak

Best.-Nr.: 700 883 14

3/4-Liegemodell, 2-Sitzer-XL, Teak

PE-Kunststoffgeflecht antik-braun

Variopolsterung:

Stoff-Dessin: 36

Innenstoff: uni hellgrau (723) € 2.899,-

Extras:

4 PE-Gleiter € 43,-

Komfort-Kopfkissen, 2-tlg.,
uni hellgrau (723) € 149,-



€ 3.091,-





Admiral-Teak

Best.-Nr.: 700 883 14

3/4-Liegemodell, 2-Sitzer-XL, Teak
PE-Kunststoffgeflecht antik-braun

Variopolsterung:

Stoff-Dessin: 65

Innenstoff: uni anthrazit (707) € 2.899,-

Extras:

4 PE-Gleiter € 43,-

Komfort-Kopfkissen, 2-tlg. € 149,-

€ 3.091,-



Hängepartie für Heißes und Kaltes

Ein Sommernachmittag im Strandkorb, das sind Stunden voller Glückseligkeit. Bei einem spannenden Buch, leckerem Kaffee oder Tee kann man prima die Zeit vergessen und so richtig ausspannen. Wie gut, dass man die Tasse jetzt in den praktischen Getränkehalter stellen kann. Das ist nicht nur komfortabel, sondern schafft auch zusätzlichen Platz auf dem Seitentisch. Ein tolles Zubehörteil, das sich ganz einfach einhängen lässt und

fertig. Passt auch prima für die Limo am Nachmittag und den Cocktail am Abend. Tipp: Der Getränkehalter ist eine gute Geschenkidee für alle Strandkorbbesitzer.



Gleich mitbestellen:
Getränkehalter

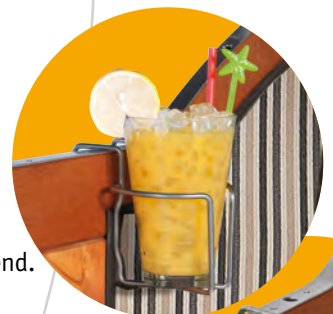



Von Klein bis XXL Groß

Ob für entspannte Stunden allein oder gesellige Momente mit Familie und Freunden – unsere Strandkörbe bieten für jeden Bedarf die passende Größe. Der kompakte 1-Sitzer ist die ideale Wahl für Singles, die ihre persönliche Ruheoase genießen möchten.

Der 2-Sitzer ist der Klassiker unter den Strandkörben und erfreut sich größter Beliebtheit. Er überzeugt durch seine vielseitigen Kombinationsmöglichkeiten und ist in allen Modellvarianten und Ausführungen erhältlich – perfekt für Paare oder Freunde, die gemeinsam entspannen möchten.

Wer es noch geräumiger mag, entscheidet sich für den 2-Sitzer XL, der mit zusätzlichen 20 cm Breite mehr Be-

wegungsfreiheit bietet. Damit ist er ideal für Eltern mit einem Kind oder alle, die besonderen Komfort schätzen. Dieses Modell ist in den Ausführungen Classic, Konsul, Präsident, Präsident Teak und Präsident Alu verfügbar.

Für maximalen Platz sorgt der 3-Sitzer, der mit seiner großzügigen Bauweise Platz für drei Erwachsene bietet. Erhältlich in den Varianten Classic, Konsul und Präsident, ist er die perfekte Wahl für alle, die ihren Strandkorb gerne mit Familie oder Freunden teilen möchten. Weitere Informationen zu den Ausführungen, Sonderausstattungen und Preisen finden Sie in unserer aktuellen Preisliste.



Maße: ca. 100 x 160 x 90 cm,
Gewicht: ca. 65 kg



Maße: ca. 130 x 160 x 90 cm,
Gewicht: ca. 85 kg



Maße: BHT ca. 150 x 160 x 90
cm, Gewicht: ca. 95 kg



Maße: ca. 180 x 160 x 90 cm,
Gewicht: ca. 105 kg



Branding nach Maß

Ein individuell gestalteter Strandkorb wird zum exklusiven Highlight für Ihr Unternehmen. In Ihren Firmenfarben, mit hochwertigem Logo-Aufdruck und exklusiver Ausstattung versehen, schafft er eine stilvolle Ruhezone für Kunden und Mitarbeiter. Ob als eleganter Blickfang auf Messen, in Lounges oder als entspannter Meeting-Bereich – Ihr Branding-Strandkorb vereint Komfort und Werbewirkung auf einzigartige Weise. Wir fertigen Werbe-Strandkörbe genau nach Ihren Vorgaben – ob als Einzelstück, Klein- oder Großserie. Wählen Sie aus einer umfangreichen Farbpalette an

Kunststoffgeflechten, Markisenstoffen und Lackierungen, um Ihren Strandkorb perfekt an Ihr Corporate Design anzupassen. Mengenabhängige Sonderfarben sind ebenfalls realisierbar.

Unser Service umfasst eine kompetente Beratung, maßgeschneiderte Fertigung und ein umfassendes Handling – vom Einzelversand bis zur Sammlieferung. Lassen Sie uns gemeinsam Ihren individuellen Branding-Strandkorb gestalten!

Jetzt anfragen und Ihr einzigartiges Design umsetzen!





Ganz nach Ihren Wünschen

Ein persönlicher Strandkorb wird zum besonderen Rückzugsort – perfekt für entspannte, unvergessliche Momente. Eine romantische Oase für Zwei entsteht mit Pastelltönen, kuscheligen Kissen und sanfter LED-Beleuchtung – ideal für Zweisamkeit bei einem Glas Wein oder unter dem Sternenhimmel.

Für den Garten bieten sich natürliche Holztöne und wetterfeste Stoffe an, perfekt für Morgenkaffee oder Lesestunden im Grünen. Familien genießen gemeinsame Zeit in bunten, extra breiten Strandkörben – ideal für Spieleabende und Sommernachmittage.

Luxuriöse Modelle mit hochwertigen Stoffen und Getränkehaltern sorgen für pure Erholung nach der Sauna oder zum Relaxen. Wer Urlaubsflair liebt, setzt auf maritimes Design mit blau-weißen Streifen, Anker-Details und Treibholz-Optik – so fühlt sich jeder Tag wie ein Tag am Meer an.

Ob romantisch, funktional oder luxuriös – ein individuell gestalteter Strandkorb macht jeden Moment besonders. Welches Design passt zu dir?

Sie wollen mehr über uns wissen?

Besuchen Sie uns im Internet! Viele interessante Informationen rund um die SonnenPartner® stehen bereit. Der Imagefilm führt Sie durch unsere Strandkorb-Manufaktur in Bielefeld, der einzigartigen Produktionsstätte im Binnenland. Überzeugen Sie sich davon, wie viel Handarbeit und meisterhaftes Können in jedem SonnenPartner® Strandkorb steckt!

Sie haben Lust auf mehr bekommen? Dann schauen Sie doch mal unter dem Menüpunkt „Der Strandkorb“ nach. Hier werden Sie bestimmt fündig. Hunderte verschiedene Modelle in unterschiedlichsten Ausführungen werden hier vorgestellt. Sie können zum Beispiel nach Modell oder Größe des Korbes suchen. Ein Klick auf „sortieren nach neuesten“ und Sie haben

eine Übersicht über unsere „Neuerscheinungen“. Unter „Zubehör“ finden Sie alle Extras, die Ihr Strandkorb-Herz höher schlagen lassen. Ab hier wird's erst richtig bequem und gemütlich. Stellen Sie sich Ihr Schmuckstück nach eigenen Wünschen individuell zusammen. Wir wünschen Ihnen viel Spaß dabei.



Besuchen Sie uns auch online! QR-Code scannen und stöbern.

www.sonnenpartner.de



Sonnenpartner

Bleiben Sie auf dem Laufenden und folgen Sie uns auf Instagram!



Best.-Nr.	Halbliegemodell Ostseeform	2-Sitzer	€/Stk
700 210 02	»Classic« PVC-Kunststoffgeflecht weiß		1.870,-
700 250 02	»Classic« PVC-Kunststoffgeflecht grün		1.870,-
700 280 02	»Classic« PVC-Kunststoffgeflecht blau		1.870,-
700 233 02	»Classic« PVC-Kunststoffgeflecht anthrazit		1.870,-
700 235 02	»Classic« PVC-Kunststoffgeflecht silber		1.870,-
700 241 02	»Classic« PVC-Kunststoffgeflecht schwarz		1.870,-
700 234 02	»Classic« PVC-Kunststoffgeflecht blau mit weißen Nadelstreifen		1.960,-
700 236 02	»Classic« PVC-Kunststoffgeflecht grün mit beigen Nadelstreifen		1.960,-
700 239 02	»Classic« PVC-Kunststoffgeflecht schwarz mit weißen Nadelstreifen		1.960,-
700 228 02	»Classic« PE-Kunststoffgeflecht antik-weiß		2.050,-
700 287 02	»Classic« PE-Kunststoffgeflecht cappuccino		2.050,-
700 285 02	»Classic« PE-Kunststoffgeflecht Seegrasoptik		2.050,-
700 275 02	»Classic« PE-Kunststoffgeflecht onix		2.050,-
700 274 02	»Classic« PE-Kunststoffgeflecht taupe		2.050,-
700 286 02	»Classic« PE-Kunststoffgeflecht Naturoptik		2.050,-
700 277 02	»Classic« PE-Kunststoffgeflecht marone		2.050,-
700 278 02	»Classic« PE-Kunststoffgeflecht white-washed		2.050,-
700 245 02	»Classic« PE-Kunststoff-Rundgeflecht Rattanoptik		2.770,-
700 295 02	»Classic Teak« PE-Kunststoff-Rundgeflecht Rattanoptik		3.860,-
700 296 02	»Classic Teak« PE-Kunststoff-Rundgeflecht Cappuccinooptik		3.860,-
700 297 02	»Classic Teak« PE-Kunststoff-Rundgeflecht Hyazinthoptik		3.860,-

Classic

👤 2-Sitzer 130 cm breit siehe oben
👤 1-Sitzer 100 cm breit - € 99,-

👤👤 XL-2-Sitzer 150 cm breit + € 399,-
👤👤👤 3-Sitzer 180 cm breit + € 499,-

Classic Teak

👤 2-Sitzer 130 cm breit siehe oben
👤👤 XL-2-Sitzer 150 cm breit + € 399,-

Classic & Classic Teak

Liegemodell

Sonnen Partner®



2-Sitzer

€/Stk

Best.-Nr.	Liegemodell Ostseeform	2-Sitzer	€/Stk
700 210 12	»Classic« PVC-Kunststoffgeflecht weiß		2.340,-
700 250 12	»Classic« PVC-Kunststoffgeflecht grün		2.340,-
700 280 12	»Classic« PVC-Kunststoffgeflecht blau		2.340,-
700 233 12	»Classic« PVC-Kunststoffgeflecht anthrazit		2.340,-
700 235 12	»Classic« PVC-Kunststoffgeflecht silber		2.340,-
700 241 12	»Classic« PVC-Kunststoffgeflecht schwarz		2.340,-
700 234 12	»Classic« PVC-Kunststoffgeflecht blau mit weißen Nadelstreifen		2.430,-
700 236 12	»Classic« PVC-Kunststoffgeflecht grün mit beigen Nadelstreifen		2.430,-
700 239 12	»Classic« PVC-Kunststoffgeflecht schwarz mit weißen Nadelstreifen		2.430,-
700 228 12	»Classic« PE-Kunststoffgeflecht antik-weiß		2.520,-
700 287 12	»Classic« PE-Kunststoffgeflecht cappuccino		2.520,-
700 285 12	»Classic« PE-Kunststoffgeflecht Seegrasoptik		2.520,-
700 275 12	»Classic« PE-Kunststoffgeflecht onix		2.520,-
700 274 12	»Classic« PE-Kunststoffgeflecht taupe		2.520,-
700 286 12	»Classic« PE-Kunststoffgeflecht Naturoptik		2.520,-
700 277 12	»Classic« PE-Kunststoffgeflecht marone		2.520,-
700 278 12	»Classic« PE-Kunststoffgeflecht white-washed		2.520,-
700 245 12	»Classic« PE-Kunststoff-Rundgeflecht Rattanoptik		3.310,-
700 295 12	»Classic Teak« PE-Kunststoff-Rundgeflecht Rattanoptik		4.320,-
700 296 12	»Classic Teak« PE-Kunststoff-Rundgeflecht Cappuccinooptik		4.320,-
700 297 12	»Classic Teak« PE-Kunststoff-Rundgeflecht Hyazinthoptik		4.320,-

Classic

- 2-Sitzer 130 cm breit siehe oben
- 1-Sitzer 100 cm breit - € 99,-

- XL-2-Sitzer 150 cm breit + € 399,-
- 3-Sitzer 180 cm breit + € 499,-

Classic Teak

- 2-Sitzer 130 cm breit siehe oben
- XL-2-Sitzer 150 cm breit + € 399,-

Classic Bullauge

Halbliegemodell



Best.-Nr.	Halbliegemodell Ostseeform	2-Sitzer	€/Stk
708 210 02	»Classic-Bullauge« PVC-Kunststoffgeflecht weiß		2.219,-
708 250 02	»Classic-Bullauge« PVC-Kunststoffgeflecht grün		2.219,-
708 280 02	»Classic-Bullauge« PVC-Kunststoffgeflecht blau		2.219,-
708 233 02	»Classic-Bullauge« PVC-Kunststoffgeflecht anthrazit		2.219,-
708 235 02	»Classic-Bullauge« PVC-Kunststoffgeflecht silber		2.219,-
708 241 02	»Classic-Bullauge« PVC-Kunststoffgeflecht schwarz		2.219,-
708 234 02	»Classic-Bullauge« PVC-Kunststoffgeflecht blau mit weißen Nadelstreifen		2.319,-
708 236 02	»Classic-Bullauge« PVC-Kunststoffgeflecht grün mit beigen Nadelstreifen		2.319,-
708 239 02	»Classic-Bullauge« PVC-Kunststoffgeflecht schwarz mit weißen Nadelstreifen		2.319,-
708 228 02	»Classic-Bullauge« PE-Kunststoffgeflecht antik-weiß		2.410,-
708 287 02	»Classic-Bullauge« PE-Kunststoffgeflecht cappuccino		2.410,-
708 285 02	»Classic-Bullauge« PE-Kunststoffgeflecht Seegrasoptik		2.410,-
708 275 02	»Classic-Bullauge« PE-Kunststoffgeflecht onix		2.410,-
708 274 02	»Classic-Bullauge« PE-Kunststoffgeflecht taupe		2.410,-
708 286 02	»Classic-Bullauge« PE-Kunststoffgeflecht Naturoptik		2.410,-
708 277 02	»Classic-Bullauge« PE-Kunststoffgeflecht marone		2.410,-
708 278 02	»Classic-Bullauge« PE-Kunststoffgeflecht white-washed		2.410,-

Classic-Bullauge

👤 2-Sitzer 130 cm breit siehe oben
👤 1-Sitzer 100 cm breit - € 99,-

👤👤 XL-2-Sitzer 150 cm breit + € 399,-
👤👤👤 3-Sitzer 180 cm breit + € 499,-

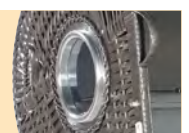

Classic Bullauge

Liegemodell

Sonnen
Partner®



2-Sitzer

€/Stk

Best.-Nr.	Liegemodell Ostseeform	2-Sitzer	€/Stk
708 210 12	»Classic-Bullauge« PVC-Kunststoffgeflecht weiß		2.689,-
708 250 12	»Classic-Bullauge« PVC-Kunststoffgeflecht grün		2.689,-
708 280 12	»Classic-Bullauge« PVC-Kunststoffgeflecht blau		2.689,-
708 233 12	»Classic-Bullauge« PVC-Kunststoffgeflecht anthrazit		2.689,-
708 235 12	»Classic-Bullauge« PVC-Kunststoffgeflecht silber		2.689,-
708 241 12	»Classic-Bullauge« PVC-Kunststoffgeflecht schwarz		2.689,-
708 234 12	»Classic-Bullauge« PVC-Kunststoffgeflecht blau mit weißen Nadelstreifen		2.789,-
708 236 12	»Classic-Bullauge« PVC-Kunststoffgeflecht grün mit beigen Nadelstreifen		2.789,-
708 239 12	»Classic-Bullauge« PVC-Kunststoffgeflecht schwarz mit weißen Nadelstreifen		2.789,-
708 228 12	»Classic-Bullauge« PE-Kunststoffgeflecht antik-weiß		2.879,-
708 287 12	»Classic-Bullauge« PE-Kunststoffgeflecht cappuccino		2.879,-
708 285 12	»Classic-Bullauge« PE-Kunststoffgeflecht Seegrasoptik		2.879,-
708 275 12	»Classic-Bullauge« PE-Kunststoffgeflecht onix		2.879,-
708 274 12	»Classic-Bullauge« PE-Kunststoffgeflecht taupe		2.879,-
708 286 12	»Classic-Bullauge« PE-Kunststoffgeflecht Naturoptik		2.879,-
708 277 12	»Classic-Bullauge« PE-Kunststoffgeflecht marone		2.879,-
708 278 12	»Classic-Bullauge« PE-Kunststoffgeflecht white-washed		2.879,-

Classic-Bullauge

2-Sitzer 130 cm breit siehe oben

1-Sitzer 100 cm breit - € 99,-

XL-2-Sitzer 150 cm breit + € 399,-

3-Sitzer 180 cm breit + € 499,-





Best.-Nr.	Halbliegemodell Nordseeform	2-Sitzer	€/Stk
700 410 02	»Konsul« PVC-Kunststoffgeflecht weiß		1.870,-
700 450 02	»Konsul« PVC-Kunststoffgeflecht grün		1.870,-
700 480 02	»Konsul« PVC-Kunststoffgeflecht blau		1.870,-
700 433 02	»Konsul« PVC-Kunststoffgeflecht anthrazit		1.870,-
700 435 02	»Konsul« PVC-Kunststoffgeflecht silber		1.870,-
700 441 02	»Konsul« PVC-Kunststoffgeflecht schwarz		1.870,-
700 434 02	»Konsul« PVC-Kunststoffgeflecht blau mit weißen Nadelstreifen		1.960,-
700 436 02	»Konsul« PVC-Kunststoffgeflecht grün mit beige Nadelstreifen		1.960,-
700 439 02	»Konsul« PVC-Kunststoffgeflecht schwarz mit weißen Nadelstreifen		1.960,-
700 428 02	»Konsul« PE-Kunststoffgeflecht antik-weiß		2.050,-
700 487 02	»Konsul« PE-Kunststoffgeflecht cappuccino		2.050,-
700 485 02	»Konsul« PE-Kunststoffgeflecht Seegrasoptik		2.050,-
700 475 02	»Konsul« PE-Kunststoffgeflecht onix		2.050,-
700 474 02	»Konsul« PE-Kunststoffgeflecht taupe		2.050,-
700 486 02	»Konsul« PE-Kunststoffgeflecht Naturoptik		2.050,-
700 477 02	»Konsul« PE-Kunststoffgeflecht marone		2.050,-
700 478 02	»Konsul« PE-Kunststoffgeflecht white-washed		2.050,-
700 445 02	»Konsul« PE-Kunststoff-Rundgeflecht Rattanoptik		2.770,-

Konsul

2-Sitzer 130 cm breit siehe oben

XL-2-Sitzer 150 cm breit + € 399,-

1-Sitzer 100 cm breit - € 99,-

3-Sitzer 180 cm breit + € 499,-

Konsul

Liegemodell

Sonnen
Partner®





Best.-Nr.	Liegemodell Nordseeform	 2-Sitzer	€/Stk
 700 410 12	»Konsul« PVC-Kunststoffgeflecht weiß		2.340,-
 700 450 12	»Konsul« PVC-Kunststoffgeflecht grün		2.340,-
 700 480 12	»Konsul« PVC-Kunststoffgeflecht blau		2.340,-
 700 433 12	»Konsul« PVC-Kunststoffgeflecht anthrazit		2.340,-
 700 435 12	»Konsul« PVC-Kunststoffgeflecht silber		2.340,-
 700 441 12	»Konsul« PVC-Kunststoffgeflecht schwarz		2.340,-
 700 434 12	»Konsul« PVC-Kunststoffgeflecht blau mit weißen Nadelstreifen		2.430,-
 700 436 12	»Konsul« PVC-Kunststoffgeflecht grün mit beigen Nadelstreifen		2.430,-
 700 439 12	»Konsul« PVC-Kunststoffgeflecht schwarz mit weißen Nadelstreifen		2.430,-
 700 428 12	»Konsul« PE-Kunststoffgeflecht antik-weiß		2.520,-
 700 487 12	»Konsul« PE-Kunststoffgeflecht cappuccino		2.520,-
 700 485 12	»Konsul« PE-Kunststoffgeflecht Seegrasoptik		2.520,-
 700 475 12	»Konsul« PE-Kunststoffgeflecht onix		2.520,-
 700 474 12	»Konsul« PE-Kunststoffgeflecht taupe		2.520,-
 700 486 12	»Konsul« PE-Kunststoffgeflecht Naturoptik		2.520,-
 700 477 12	»Konsul« PE-Kunststoffgeflecht marone		2.520,-
 700 478 12	»Konsul« PE-Kunststoffgeflecht white-washed		2.520,-
 700 445 12	»Konsul« PE-Kunststoff-Rundgeflecht Rattanoptik		3.310,-

Konsul

 2-Sitzer 130 cm breit siehe oben

 XL-2-Sitzer 150 cm breit + € 399,-

 1-Sitzer 100 cm breit - € 99,-

 3-Sitzer 180 cm breit + € 499,-



Best.-Nr.	Liegemodell Nordseeform	2-Sitzer	€/Stk
700 510 12	»Präsident« PVC-Kunststoffgeflecht weiß		3.465,-
700 550 12	»Präsident« PVC-Kunststoffgeflecht grün		3.465,-
700 580 12	»Präsident« PVC-Kunststoffgeflecht blau		3.465,-
700 533 12	»Präsident« PVC-Kunststoffgeflecht anthrazit		3.465,-
700 535 12	»Präsident« PVC-Kunststoffgeflecht silber		3.465,-
700 541 12	»Präsident« PVC-Kunststoffgeflecht schwarz		3.465,-
700 534 12	»Präsident« PVC-Kunststoffgeflecht blau mit weißen Nadelstreifen		3.560,-
700 536 12	»Präsident« PVC-Kunststoffgeflecht grün mit beige Nadelstreifen		3.560,-
700 539 12	»Präsident« PVC-Kunststoffgeflecht schwarz mit weißen Nadelstreifen		3.560,-
700 528 12	»Präsident« PE-Kunststoffgeflecht antik-weiß		3.645,-
700 587 12	»Präsident« PE-Kunststoffgeflecht cappuccino		3.645,-
700 585 12	»Präsident« PE-Kunststoffgeflecht Seegrasoptik		3.645,-
700 575 12	»Präsident« PE-Kunststoffgeflecht onix		3.645,-
700 574 12	»Präsident« PE-Kunststoffgeflecht taupe		3.645,-
700 586 12	»Präsident« PE-Kunststoffgeflecht Naturoptik		3.645,-
700 577 12	»Präsident« PE-Kunststoffgeflecht marone		3.645,-
700 578 12	»Präsident« PE-Kunststoffgeflecht white-washed		3.645,-
700 545 12	»Präsident« PE-Kunststoff-Rundgeflecht Rattanoptik		3.995,-
700 555 12	»Präsident Teak« PE-Kunststoff-Rundgeflecht Rattanoptik		4.850,-
700 556 12	»Präsident Teak« PE-Kunststoff-Rundgeflecht Cappuccinooptik		4.850,-
700 557 12	»Präsident Teak« PE-Kunststoff-Rundgeflecht Hyazinthoptik		4.850,-

Präsident

2-Sitzer 130 cm breit siehe oben
 1-Sitzer 100 cm breit - € 99,-

XL-2-Sitzer 150 cm breit + € 399,-
 3-Sitzer 180 cm breit + € 499,-

Präsident Teak

2-Sitzer 130 cm breit siehe oben
 XL-2-Sitzer 150 cm breit + € 499,-

Präsident Alu

Liegemodell

Sonnen
Partner®



Best.-Nr.	Liegemodell Nordseeform  2-Sitzer XL	Alu-Beschichtung	€/Stk
700 520 14	»Präsident Alu« PVC-Kunststoffgeflecht weiß	weiß	6.795,-
700 598 14	»Präsident Alu« PVC-Kunststoffgeflecht blau mit weißen Nadelstreifen	weiß	6.885,-
700 589 14	»Präsident Alu« PVC-Kunststoffgeflecht schwarz mit weißen Nadelstreifen	weiß	6.885,-
700 596 14	»Präsident Alu« PVC-Kunststoffgeflecht anthrazit	weiß	6.795,-
700 606 14	»Präsident Alu« PE-Kunststoffgeflecht antik-weiß	weiß	6.885,-
700 607 14	»Präsident Alu« PE-Kunststoffgeflecht antik-weiß	grau	6.885,-
700 576 14	»Präsident Alu« PE-Kunststoffgeflecht onix	weiß	6.885,-
700 584 14	»Präsident Alu« PE-Kunststoffgeflecht taupe	weiß	6.885,-
700 602 14	»Präsident Alu« PVC-Kunststoffgeflecht weiß	grau	6.795,-
700 603 14	»Präsident Alu« PVC-Kunststoffgeflecht anthrazit	grau	6.795,-
700 604 14	»Präsident Alu« PVC-Kunststoffgeflecht silber	grau	6.795,-
700 605 14	»Präsident Alu« PE-Kunststoffgeflecht onix	grau	6.885,-
700 608 14	»Präsident Alu« PE-Kunststoffgeflecht marone	weiß	6.885,-
700 609 14	»Präsident Alu« PE-Kunststoffgeflecht white-washed	weiß	6.885,-
700 610 14	»Präsident Alu« PE-Kunststoffgeflecht white-washed	grau	6.885,-

Präsident Alu

 XL-2-Sitzer 150 cm breit



Best.-Nr.

¾ Liegemodell Nordseeform



2-Sitzer XL

€/Stk



700 883 14

»Admiral-Teak«
PE-Kunststoffgeflecht antik-braun
Teakholz natur



2.899,-

Best.-Nr.	Extras/Sonderausstattung	€/Stk
Für den zusätzlichen Komfort:		
700 900 24	2 Nackenrollen, Füllung herausnehmbar	124,-
700 902 55	Komfort-Kopfkissen, Füllung herausnehmbar, einteilig	135,-
700 902 91	Komfort-Kopfkissen, Füllung herausnehmbar, zweiteilig	149,-
700 900 90	4 PE-Gleiter 4)	43,-
700 900 92	1 Kissen m. Füllung passend zum Strandkorb	34,-
700 900 10	1 Lektüretasche inklusive Smartphone- & Brillenetui	39,-
700 900 03	4 Fahrrollen mit Feststellern 2)	79,-
700 902 10	Sektkühlerhalter zum Einhängen (Sektkühler bitte separat bestellen)	36,-
700 902 11	Sektkühler aus Edelstahl (Sektkühlerhalter bitte separat bestellen)	45,-
700 902 26	Getränkhalter aus Edelstahl zum Einhängen	25,-
700 902 00	Strandkorb-Drehteller, Metall verzinkt	432,-
700 902 25	Strandkorb iPad/Tablet PC-Halterung	43,-
700 902 85	LED-Beleuchtung mit Strandkorb iPad/Tablet PC-Halterung inkl. Ladekabel	89,-
800 652 44	Sturm-Aschenbecher aus mattschwarzem Glas mit Metallkopf	25,-
Herausnehmbare Kissengarnituren		
700 902 20	Herausnehmbare Kissengarnitur „Duo-Style“ aus Gartenmöbelstoff für Admiral	399,-
Schutzhüllen für Strandkörbe Admiral		
700 901 96	Schutzhülle, weiß (leichte Ausführung)	52,-
700 902 32	Schutzhülle, Polyestergewebe anthrazit (leichte Ausführung) für Admiral	82,-
700 901 97	Schutzhülle, transparent (mittelschwere Ausführung)	148,-
700 901 50	Schutzhülle, grau (schwere Ausführung)	245,-
700 902 77	Vorspann-Schutzhülle, anthrazit	60,-
Diverses		
700 901 04	Lackschleife	34,-

Zu den Zahlen 1–10 finden Sie weitere Erklärungen auf der Seite 113 der Preisliste.

2-Sitzer Extras/Sonderausstattung



Sonnen Partner®

Best.-Nr.	Extras/Sonderausstattung	Classic	Classic-Teak	Konsul	Präsident	Präsident-Teak	€/Stck
Für den zusätzlichen Komfort:							
700 900 21	extra starke Polsterung	●	●	●	●	●	inkl.
700 900 05	2. Seitentisch, klappbar	●	●	●	●	●	inkl.
700 900 24	2 Nackenrollen, Füllung herausnehmbar	×	×	×	×	×	124,-
700 902 52	Komfort-Kopfkissen, Füllung herausnehmbar, einteilig	×	×	×	×	×	135,-
700 902 91	Komfort-Kopfkissen, Füllung herausnehmbar, zweiteilig	×	×	×	×	×	149,-
700 900 90	4 PE-Gleiter 4)	×	●	×	●	●	43,-
700 900 27	Höhenverstellung der Fußstützen 3)	○	●	○	●	●	79,-
700 900 94	großes Fußstützenkissen einteilig 5)	×	×	×	×	×	179,-
700 901 37	großes Fußstützenkissen zweiteilig 5)	×	×	×	×	×	197,-
700 900 92	1 Kissen mit Füllung passend zum Strandkorb	×	×	×	×	×	34,-
700 900 22	Tierschutzgitter, Fichtenholz 1)	×	×	×	×	×	148,-
700 900 10	1 Lektüretasche inklusive Smartphone- & Brillenetui	×	×	×	×	×	39,-
700 900 03	4 Fahrrollen mit Feststellern 2)	×	×	×	×	×	79,-
700 901 26	Staufach im Rückenteil	×	×	×	×	×	221,-
700 900 81	Rückholfedern	○	○	○	●	●	209,-
700 901 56	Teleskopauszug 9)	×	●	×	●	●	119,-
700 902 10	Sektkühlerhalter zum Einhängen (Sektkühler bitte sep.bestellen)	×	×	×	×	×	36,-
700 902 11	Sektkühler aus Edelstahl (Sektkühlerhalter bitte sep. bestellen)	×	×	×	×	×	45,-
700 902 26	Getränkhalter aus Edelstahl zum Einhängen	×	×	×	×	×	25,-
700 902 00	Strandkorb-Drehteller, Metall verzinkt 10)	×	×	×	×	×	432,-
700 902 25	Strandkorb iPad/Tablet PC-Halterung	×	×	×	×	×	43,-
700 902 85	LED-Beleuchtung mit Strandkorb iPad/Tablet PC-Halterung inkl. Ladekabel	×	×	×	×	×	89,-
800 652 44	Sturm-Aschenbecher aus mattschwarzem Glas mit Metallkopf	×	×	×	×	×	25,-
Herausnehmbare Kissengarnituren							
700 900 34	Kissengarnituren aus Markisenstoff	×	×	×	×	×	299,-
700 901 84	Kissengarnitur „Duo-Style“ aus Gartenmöbelstoff 7)	×	×	×	×	×	299,-
Schutzhüllen für Strandkörbe							
700 902 67	Vorspannschutzhülle in anthrazit	×	×	×	×	×	51,-
700 900 30	Schutzhülle, weiß (leichte Ausführung)	×	×	×	×	×	43,-
700 902 30	Schutzhülle, anthrazit (leichte Ausführung)	×	×	×	×	×	64,-
700 903 18	Schutzhülle, Polyester grün (mittelschw. Ausführung)	×	×	×	×	×	85,-
700 900 38	Schutzhülle, transparent (mittelschw. Ausführung)	×	×	×	×	×	124,-
700 900 33	Schutzhülle, grau (schwere Ausführung)	×	×	×	×	×	229,-
Sonderlackierungen der Sichtflächen							
700 900 31	Sichtflächen weiß lackiert 8) inklusive Edelstahl-Zierringe	×	--	×	×	--	340,-
700 901 21	Sichtflächen grau lackiert 8) inklusive Edelstahl-Zierringe	×	--	×	×	--	340,-
700 900 37	Sichtflächen schwarz lackiert 8) inklusive Edelstahl-Zierringe	×	--	×	×	--	340,-
700 902 58	Sichtflächen taupe lackiert 8) inklusive Edelstahl-Zierringe	×	--	×	×	--	340,-
700 901 71	Sichtflächen mit Dickschichtlasur lasiert inkl. Edelstahl-Zierringe	×	--	×	●	--	340,-
700 903 16	Sichthölzer grau lasiert	×	--	×	--	--	170,-
700 903 21	Sichrhölzer silber-grau lasiert	×	--	×	--	--	170,-
Abnehmbare Bistrotische							
700 901 31	Bistrotisch, natur	×	--	×	--	--	95,-
700 902 61	Bistrotisch, farbig lackiert (weiß, grau, schwarz, taupe, Dickschicht)	×	--	×	×	--	126,-
700 901 41	Bistrotisch, Teakholz	--	×	--	--	×	178,-
Abnehmbare große Seitentische							
700 900 09	gr. abnehmb. Seitentisch, natur	×	--	×	--	--	212,-
700 902 62	gr. abnehmb. Seitentisch, farbig lackiert	×	--	×	×	--	257,-
Sonderstoffe aus PVC-Kunststoff							
700 900 32	PVC-Stoffe lt. Seite 15 6)	×	×	×	×	×	119,-
Diverses							
700 901 03	geflochtener Zopf statt Edelholzblende	●	●	●	×	×	o.B.
700 901 04	Lackschleife	×	×	×	×	×	34,-
700 902 46	Edelstahl-Zierringe an Fußstützen (4 Stück)	×	●	×	●	●	41,-

Zu den Zahlen 1–10 finden Sie weitere Erklärungen auf der Seite 113 der Preisliste.

×

● = Sonderausstattung
in Grundausstattung enthalten

-- = nicht lieferbar
○ = Grundausstattung bei Liegemodell

Sondermodelle/Sondergrößen



1-Sitzer

ca. 100 cm breit



XL-2-Sitzer

ca. 150 cm breit



3-Sitzer

ca. 180 cm breit

Die Garten-Strandkorb-Sondergrößen 1-Sitzer, 2-Sitzer XL und 3-Sitzer fertigen wir auch in zahlreichen Variationen. Welche Kombinationen möglich sind, entnehmen Sie bitte der Tabelle für Sonderausstattungen des jeweiligen Modells sowie der unten aufgeführten Modellbeschreibung des 1-, 2-XL und 3-Sitzers.



1-Sitzer

ca. 100 cm breit

Lieferbar

bei den Modellen: – Classic
– Konsul
– Präsident

Nicht lieferbar

bei den Modellen: – Classic Teak
– Präsident Teak
– Präsident Alu
– Admiral

1-Sitzer-Bestellhinweis: Minderpreis: € 99,- (2-Sitzer Preis Minus € 99,-).

Zusatz zur normalen 2-Sitzer-Best.-Nr.: /1S, z.B. 70021002/1S = Classic, Kunststoff weiß 1-Sitzer
Zubehörauswahl mit Best.-Nr. gemäß Tabelle Extras/Sonderausstattung 1-Sitzer (S.109).



XL-2-Sitzer

ca. 150 cm breit

Lieferbar

bei den Modellen: – Classic
– Konsul
– Präsident
– Classic Teak
– Präsident Teak
– Präsident Alu

Nicht lieferbar bei dem Modell: – Admiral

XL-Sitzer-Bestellhinweis: Aufpreis: € 399,- (2-Sitzer Preis plus € 399,-).

Zusatz zur normalen 2-Sitzer-Best.-Nr.: /XL, z.B. 70041002/XL = Konsul, Kunststoff weiß, XL-Ausführung
Zubehörauswahl mit Best.-Nr. gemäß Tabelle Extras/Sonderausstattung 2-Sitzer XL (S.110).



3-Sitzer

ca. 180 cm breit

Lieferbar

bei den Modellen: – Classic
– Konsul
– Präsident

Nicht lieferbar

bei den Modellen: – Classic Teak
– Präsident Teak
– Präsident Alu
– Admiral

3-Sitzer-Bestellhinweis: Aufpreis: € 499,- (2-Sitzer Preis plus € 499,-).

Zusatz zur normalen 2-Sitzer-Best.-Nr.: /3S, z.B. 70021002/3S = Classic, Kunststoff weiß, 3-Sitzer
Zubehörauswahl mit Best.-Nr. gemäß Tabelle Extras/Sonderausstattung 3-Sitzer (S.111).

1-Sitzer Extras/Sonderausstattung



Sonnen
Partner®

Best.-Nr.	Extras/Sonderausstattung	Classic	Konsul	Präsident	€/Stck
Für den zusätzlichen Komfort:					
700 900 01	extra starke Polsterung	●	●	●	inkl.
700 900 05	2. Seitentisch, klappbar	●	●	●	inkl.
700 900 04	1 Nackenrolle, Füllung herausnehmbar	×	×	×	62,-
700 902 51	Komfort-Kopfkissen, Füllung herausnehmbar	×	×	×	67,50
700 900 90	4 PE-Gleiter 4)	×	×	●	43,-
700 900 07	Höhenverstellung der Fußstützen 3)	○	○	●	39,50
700 900 93	großes Fußstützenkissen einteilig 85 cm breit (Strandkorbbreite) 5)	×	×	×	115,-
700 901 90	großes Fußstützenkissen einteilig 40 cm breit (Fußstützenbreite) 5)	×	×	×	98,50
700 900 92	1 Kissen m. Füllung passend zum Strandkorb	×	×	×	34,-
700 900 02	Tierschutzgitter, Fichtenholz 1)	×	×	×	140,-
700 900 10	1 Lektüretasche inklusive Smartphone- & Brillenetui	×	×	×	39,-
700 900 03	4 Fahrrollen mit Feststellern 2)	×	×	×	79,-
700 901 27	Staufach im Rückenteil	×	×	×	205,-
700 900 81	Rückholfedern	○	○	●	209,-
700 901 55	Teleskopauszug 9)	×	×	●	59,-
700 902 10	Sektkühlerhalter zum Einhängen (Sektkühler bitte separat bestellen)	×	×	×	36,-
700 902 11	Sektkühler aus Edelstahl (Sektkühlerhalter bitte separat bestellen)	×	×	×	45,-
700 902 26	Getränkhalter aus Edelstahl zum Einhängen	×	×	×	25,-
700 902 00	Strandkorb-Drehteller, Metall verzinkt 10)	×	×	×	432,-
700 902 25	Strandkorb iPad/Tablet PC-Halterung	×	×	×	43,-
700 902 85	LED-Beleuchtung mit Strandkorb iPad/Tablet PC-Halterung inkl. Ladekabel	×	×	×	89,-
800 652 44	Sturm-Aschenbecher aus mattschwarzem Glas mit Metallkopf	×	×	×	25,-
Herausnehmbare Kissengarnituren					
700 900 14	herausnehmbare Kissengarnitur, Markisenstoff	×	×	×	249,-
700 901 85	Kissengarnitur „Duo-Style“ aus Gartenmöbelstoff 7)	×	×	×	249,-
Schutzhüllen für Strandkörbe 1-Sitzer					
700 902 78	Vorspann-Schutzhülle, anthrazit	×	×	×	45,-
700 902 15	Schutzhülle, weiß (leichte Ausführung)	×	×	×	41,-
700 900 28	Schutzhülle, transparent (mittelschwere Ausführung)	×	×	×	116,-
700 901 05	Schutzhülle, grau (schwere Ausführung)	×	×	×	228,-
Sonderlackierungen der Sichtflächen					
700 900 11	Sichtflächen weiß lackiert 8) inklusive Edelstahl-Zierringe	×	×	×	310,-
700 901 23	Sichtflächen grau lackiert 8) inklusive Edelstahl-Zierringe	×	×	×	310,-
700 900 17	Sichtflächen schwarz lackiert 8) inklusive Edelstahl-Zierringe	×	×	×	310,-
700 902 57	Sichtflächen taupe lackiert 8) inklusive Edelstahl-Zierringe	×	×	×	310,-
700 901 70	Sichtflächen mit Dickschichtlasur lasiert inklusive Edelstahl-Zierringe	×	×	●	310,-
Abnehmbare Bistrotische					
700 901 31	Bistrotisch, natur	×	×	--	95,-
700 902 61	Bistrotisch, farbig lackiert (weiß, grau, schwarz, taupe, Dickschicht)	×	×	×	126,-
Abnehmbare große Seitentische					
700 900 09	gr. abnehmb. Seitentisch, natur	×	×	--	212,-
700 902 62	gr. abnehmb. Seitentisch, farbig lackiert (weiß, grau, schwarz, taupe, Dickschicht)	×	×	×	257,-
Sonderstoffe aus PVC-Kunststoff					
700 900 12	PVC-Stoffe lt. Seite 15 6)	×	×	×	99,-
Diverses					
700 901 03	geflochtener Zopf statt Edelholzblende	●	●	×	o.B.
700 901 04	Lackschleife	×	×	×	34,-
700 902 45	Edelstahl-Zierring an Fußstütze (2 Stück)	×	×	●	20,50

Zu den Zahlen 1–10 finden Sie weitere Erklärungen auf der Seite 113 der Preisliste.

×

= Sonderausstattung

● = in Grundausstattung enthalten

-- = nicht lieferbar

○ = Grundausstattung bei Liegemodell



Best.-Nr.	Extras/Sonderausstattung	Classic	Classic-Teak	Konsul	Präsident	Präsident-Teak	Präsident-Alu	€/Stck
Für den zusätzlichen Komfort:								
700 910 13	extra starke Polsterung	●	●	●	●	●	●	inkl.
700 900 05	2. Seitentisch, klappbar	●	●	●	●	●	●	inkl.
700 900 24	2 Nackenrollen, Füllung herausnehmbar	×	×	×	×	×	×	124,-
700 902 53	Komfort-Kopfkissen, Füllung herausnehmbar, einteilig	×	×	×	×	×	×	142,-
700 902 92	Komfort-Kopfkissen, Füllung herausnehmbar, zweiteilig	×	×	×	×	×	×	149,-
700 900 90	4 PE-Gleiter 4)	×	●	×	●	●	●	43,-
700 900 27	Höhenverstellung der Fußstützen 3)	○	●	○	●	●	●	79,-
700 900 35	großes Fußstützenkissen einteilig 5)	×	×	×	×	×	×	205,-
700 901 38	große Fußstützenkissen zweiteilig 5)	×	×	×	×	×	×	197,-
700 900 92	1 Kissen m. Füllung passend zum Strandkorb	×	×	×	×	×	×	34,-
700 900 23	Tierschutzgitter, Fichtenholz 1)	×	×	×	×	×	×	158,-
700 900 10	1 Lektüretasche inklusive Smartphone- & Brillenetui	×	×	×	×	×	×	39,-
700 900 03	4 Fahrrollen mit Feststellern 2)	×	×	×	×	×	×	79,-
700 901 28	Staufach im Rückenteil	×	×	×	×	×	×	243,-
700 900 81	Rückholfedern	○	○	○	●	●	●	209,-
700 901 57	Teleskopauszug 9)	×	●	×	●	●	●	119,-
700 902 10	Sektkühlerhalter zum Einhängen (Sektkühler bitte separat bestellen)	×	×	×	×	×	×	36,-
700 902 11	Sektkühler aus Edelstahl (Sektkühlerhalter bitte separat bestellen)	×	×	×	×	×	×	45,-
700 902 26	Getränkhalter aus Edelstahl zum Einhängen	×	×	×	×	×	×	25,-
700 902 00	Strandkorb-Drehteller, Metall verzinkt 10)	×	×	×	×	×	×	432,-
700 902 25	Strandkorb iPad/Tablet PC-Halterung	×	×	×	×	×	×	43,-
700 902 85	LED-Beleuchtung mit Strandkorb iPad/Tablet PC-Halterung inkl. Ladekabel	×	×	×	×	×	×	89,-
800 652 44	Sturm-Aschenbecher aus mattschwarzem Glas mit Metallkopf	×	×	×	×	×	×	25,-
Herausnehmbare Kissengarnituren								
700 900 74	herausnehmbare Kissengarnitur, Markisenstoff	×	×	×	×	×	×	399,-
700 901 86	Kissengarnitur „Duo-Style“, Gartenmöbelstoff 7)	×	×	×	×	×	×	399,-
Schutzhüllen für Strandkörbe XL-2-Sitzer								
700 902 68	Vorspann-Schutzhülle, anthrazit	×	×	×	×	×	×	60,-
700 901 69	Schutzhülle, weiß (leichte Ausführung)	×	×	×	×	×	×	54,-
700 902 31	Schutzhülle, anthrazit (leichte Ausführung)	×	×	×	×	×	×	86,-
700 900 29	Schutzhülle, transparent (mittelschwere Ausführung)	×	×	×	×	×	×	155,-
700 903 19	Schutzhülle Polyester grün (mittelschwere Ausführung)	×	×	×	×	×	×	115,-
700 901 06	Schutzhülle, grau (schwere Ausführung)	×	×	×	×	×	×	258,-
Sonderlackierungen der Sichtflächen								
700 900 43	Sichtflächen weiß lackiert 8) inklusive Edelstahl-Zierringe	×	--	×	×	--	●	360,-
700 901 24	Sichtflächen grau lackiert 8) inklusive Edelstahl-Zierringe	×	--	×	×	--	●	360,-
700 900 45	Sichtflächen schwarz lackiert 8) inklusive Edelstahl-Zierringe	×	--	×	×	--	--	360,-
700 902 59	Sichtflächen taupe lackiert 8) inklusive Edelstahl-Zierringe	×	--	×	×	--	--	360,-
700 901 72	Sichtflächen mit Dickschichtlasur lasiert inkl. Edelstahl-Zierringe	×	--	×	●	--	--	360,-
Abnehmbare Bistrotische								
700 901 31	Bistrotisch, natur	×	--	×	--	--	--	95,-
700 902 61	Bistrotisch, farbig lackiert (weiß, grau, schwarz, taupe, Dickschicht)	×	--	×	×	--	--	126,-
700 901 41	Bistrotisch, Teakholz	--	×	--	--	×	--	178,-
Abnehmbare große Seitentische								
700 900 09	gr. abnehmb. Seitentisch, natur	×	--	×	--	--	--	212,-
700 902 62	gr. abnehmb. Seitentisch, farbig lackiert	×	--	×	×	--	--	257,-
Sonderstoffe aus PVC-Kunststoff								
700 900 58	PVC-Stoffe lt. Seite 15 6)	×	×	×	×	×	×	165,-
Diverses								
700 901 03	geflochtener Zopf statt Edelholzblende	●	●	●	×	×	●	o.B.
700 901 04	Lackschleife	×	×	×	×	×	×	34,-
700 902 46	Edelstahl-Zierringe an Fußstützen (4 Stück)	×	●	×	●	●	●	41,-

Zu den Zahlen 1–10 finden Sie weitere Erklärungen auf der Seite 113 der Preisliste.

×

●

= Sonderausstattung
= in Grundausrüstung enthalten

-- = nicht lieferbar

○ = Grundausrüstung bei Liegemodell

3-Sitzer Extras/Sonderausstattung



Sonnen
Partner®

Best.-Nr.	Extras/Sonderausstattung	Classic	Konsul	Präsident	€/Stck
Für den zusätzlichen Komfort:					
700 900 41	extra starke Polsterung	●	●	●	inkl.
700 900 05	2. Seitentisch, klappbar	●	●	●	inkl.
700 900 44	3 Nackenrollen, Füllung herausnehmbar	×	×	×	186,-
700 902 54	Komfort-Kopfkissen, Füllung herausnehmbar, einteilig	×	×	×	166,-
700 902 93	Komfort-Kopfkissen, Füllung herausnehmbar, dreiteilig	×	×	×	199,-
700 900 91	6 PE-Gleiter 4)	×	×	●	64,50
700 900 47	Höhenverstellung der Fußstützen 3)	○	○	●	118,50
700 900 96	großes Fußstützenkissen einteilig 5)	×	×	×	241,-
700 901 39	große Fußstützenkissen dreiteilig 5)	×	×	×	295,-
700 900 92	1 Kissen m. Füllung passend zum Strandkorb	×	×	×	34,-
700 900 42	Tierschutzgitter, Fichtenholz 1)	×	×	×	184,-
700 900 10	1 Lektüretasche inklusive Smartphone- & Brillenetui	×	×	×	39,-
700 901 88	6 Fahrrollen mit Feststellern 2)	×	×	×	118,50
700 901 29	Staufach im Rückenteil	×	×	×	299,-
700 900 81	Rückholfedern	○	○	●	209,-
700 901 58	Teleskopauszug 9)	×	×	●	179,-
700 902 10	Sektkühlerhalter zum Einhängen (Sektkühler bitte separat bestellen)	×	×	×	36,-
700 902 11	Sektkühler aus Edelstahl (Sektkühlerhalter bitte separat bestellen)	×	×	×	45,-
700 902 26	Getränkehalter aus Edelstahl zum Einhängen	×	×	×	25,-
700 902 00	Strandkorb-Drehteller, Metall verzinkt 10)	×	×	×	432,-
700 902 25	Strandkorb iPad/Tablet PC-Halterung	×	×	×	43,-
700 902 85	LED-Beleuchtung mit Strandkorb iPad/Tablet PC-Halterung inkl. Ladekabel	×	×	×	89,-
800 652 44	Sturm-Aschenbecher aus mattschwarzem Glas mit Metallkopf	×	×	×	25,-
Herausnehmbare Kissengarnituren					
700 900 54	herausnehmbare Kissengarnitur, Markisenstoff	×	×	×	499,-
700 901 87	Kissengarnitur „Duo-Style“, Gartenmöbelstoff 7)	×	×	×	499,-
Schutzhüllen für Strandkörbe 3-Sitzer					
700 900 48	Schutzhülle, transparent (mittelschwere Ausführung)	×	×	×	186,-
700 901 07	Schutzhülle, grau (schwere Ausführung)	×	×	×	312,-
Sonderlackierungen der Sichtflächen					
700 900 51	Sichtflächen weiß lackiert 8) inklusive Edelstahl-Zierringe	×	×	×	415,-
700 901 25	Sichtflächen grau lackiert 8) inklusive Edelstahl-Zierringe	×	×	×	415,-
700 900 57	Sichtflächen schwarz lackiert 8) inklusive Edelstahl-Zierringe	×	×	×	415,-
700 902 60	Sichtflächen taupe lackiert 8) inklusive Edelstahl-Zierringe	×	×	×	415,-
700 901 73	Sichtflächen mit Dickschichtlasur lasiert inklusive Edelstahl-Zierringe	×	×	●	415,-
Abnehmbare Bistrotische					
700 901 31	Bistrotisch, natur	×	×	--	95,-
700 902 61	Bistrotisch, farbig lackiert (weiß, grau, schwarz, taupe, Dickschicht)	×	×	×	126,-
Abnehmbare große Seitentische					
700 900 09	gr. abnehmb. Seitentisch, natur	×	×	--	212,-
700 902 62	gr. abnehmb. Seitentisch, farbig lackiert (weiß, grau, schwarz, taupe, Dickschicht)	×	×	×	257,-
Sonderstoffe aus PVC-Kunststoff					
700 900 52	PVC-Stoffe lt. Seite 15 6)	×	×	×	184,-
Diverses					
700 901 03	geflochtener Zopf statt Edelholzblende	●	●	×	o.B.
700 901 04	Lackschleife	×	×	×	34,-
700 902 47	Edelstahl-Zierringe an Fußstützen (6 Stück)	×	×	●	61,50

Zu den Zahlen 1–10 finden Sie weitere Erklärungen auf der Seite 113 der Preisliste.

×



= Sonderausstattung

● = in Grundausrüstung enthalten

-- = nicht lieferbar

○ = Grundausrüstung bei Liegemodell

Puppen-, Mini- & Super-Mini-Strandkorb

Best.-Nr.	Ausführung	€/Stck
	700 600 07 Puppen-Strandkorb Kunststoffgeflecht weiß, Stoff Nr. 1206	125,-
	700 600 01 Mini-Strandkorb Kunststoffgeflecht weiß	675,-
	700 600 02 Super-Mini-Strandkorb Kunststoffgeflecht weiß	599,-

SonnenPartner® Kuscheldecken

Best.-Nr.	Bezeichnung	
 800 650 50	Kuscheldecke 150 x 200 cm Farbe Natur, Microfaser mit hohem Kuschelfaktor	59,-
800 650 51	Kuscheldecke 150 x 200 cm Farbe Sand, Microfaser mit hohem Kuschelfaktor	59,-
800 650 52	Kuscheldecke 150 x 200 cm Farbe Dunkelbraun, Microfaser mit hohem Kuschelfaktor	59,-
800 650 53	Kuscheldecke 150 x 200 cm Farbe Grau, Microfaser mit hohem Kuschelfaktor	59,-

SonnenPartner® Pflegemittel

Best.-Nr.	SonnenPartner® Pflegemittel	
 700 951 01	Textil-Reiniger 500 ml • Zum leichten Entfernen von Flecken	18,-
700 951 11	Kunststoff-Reiniger 500 ml • Ideal zum Reinigen von Kunststoffgeflechtem	9,-
700 951 20	Holzschutzlasur 500 ml • Zum Nachstreichen der Gestellhölzer	16,-
700 951 30	Nachstreichlasur für farbig lackierte Strandkorb-Sichthölzer 500 ml	18,-
700 951 70	Dickschichtlasur 500 ml • Zum Nachstreichen von Mahagonihölzern	18,-
700 951 90	Teak-Öl 500 ml • Reines Naturöl. Leicht zu verarbeiten. Mit hoher Ergiebigkeit.	18,-
700 951 91	Teak-Öl 1000 ml • Reines Naturöl. Leicht zu verarbeiten. Mit hoher Ergiebigkeit.	28,-
700 951 16	Aktiv-Frische-Spray 500 ml	25,-
700 951 07	Edelstahl-Reiniger 500 ml	13,-

Hinweise und Empfehlungen zur Sonderausstattung

- 1) **Tierschutzgitter** liefern wir nur aus Fichtenholz in naturbraun lasiert, Farblackierungen sind nicht möglich.
- 2) Der **1-Sitzer, 2-Sitzer und 2-Sitzer XL** erhält jeweils **4 stabile, feststellbare Fahrrollen**. Der **3-Sitzer** erhält **6 stabile, feststellbare Fahrrollen**. Nur geeignet auf festem Untergrund; nicht auf Rasen zu empfehlen.
- 3) **Höhenverstellung der Fußstützen** sind zu empfehlen:
 - wenn das große Fußstützenkissen (Sonderausstattung) benutzt wird, um damit eine gerade Liegefläche zu erhalten,
 - wenn Fahrrollen montiert sind.
- 4) **PE-Gleiter** sind leicht gleitende Spezial-Kunststoffplatten, die das Hin- und Herschieben auf Fliesen, Stein, Beton und Holz wesentlich erleichtern und außerdem das Holz vor Feuchtigkeit schützen.
- 5) Das **große Fußstützenkissen** (10 cm stark) deckt die ausgezogenen Fußstützen ab und bietet so eine große bequeme Liegefläche. (Auch zweiteilig lieferbar).
- 6) **PVC-Stoffe** sind abwaschbar, wasserundurchlässig und besonders empfehlenswert für öffentliche Bäder, Saunen usw. (Stoffauswahl auf Seite 15) Im Privatbereich sind die sehr robusten und atmungsaktiven Dralon-Markisenstoffe angenehmer und „kleben“ auch bei großer Hitze nicht am Körper.
- 7) Die **Kissengarnitur „Duo-Style“** ist für jeden SonnenPartner® Garten-Strandkorb lieferbar. Diese finden Sie auf Seite 14 und 15. Bei diesen Dessin-Stoffen handelt es sich um weiche Gartenmöbelstoffe, die auch imprägniert sind. Großer Vorteil der Kissengarnitur „Duo-Style“: Sie können das Kissen von beiden Seiten nutzen und bei Bedarf abziehen und waschen. Und wenn man nach Jahren seinem SonnenPartner® Garten-Strandkorb eine völlig neue Optik geben möchte, kann man mit wenigen Handgriffen die komplette Garnitur samt Markise und Fußpolster auswechseln. Bei allen anderen Stoffen in unserem Katalog handelt es sich um feste, wetterbeständige Markisenstoffe.
- 8) **Sichthölzer** weiß, grau, schwarz, taupe und Dickschichtlasur sind nicht möglich bei den Modellen Classic-Teak und Präsident-Teak sowie Admiral.
- 9) Per **Teleskopauszug** können die Fußstützen verlängert werden.
- 10) **Drehteller** nicht empfehlenswert bei Liegemodellen.

Technische Änderungen vorbehalten







Das „Freiluft-Angebot“

Bei uns ist für jeden etwas dabei. Natürlich erstmal für unsere Individualisten wie Sie. Sie halten gerade unseren Hauptkatalog in den Händen, der eine schier unerschöpfliche Fülle an Auswahlmöglichkeiten bietet, was Strandkörbe angeht. Ja, das haben Sie jetzt davon. Eine Menge an Eindrücken und Informationen. Die gleiche Vielfalt beschert Ihnen unser ausführlicher Sonnenpartner-Gartenmöbelkatalog. Lassen Sie sich überraschen und beeindrucken von der großen Zahl an Variationen, die sich Ihnen bietet.

Aber das ist noch nicht alles,..

...tauchen Sie tiefer ein in die Sommer – Sonne – SonnenPartner® – Welt!

Da haben wir den Sunny-Smart-Katalog für Preis-Einsteiger!
Blättern Sie durch diese anschauliche Broschüre und Sie werden feststellen: preiswert, praktisch und apart: SUNNY SMART

Sie sehen: Unsere Produktpalette lässt nichts zu wünschen übrig!



Die aufgeführten Preise verstehen sich ab Werk inklusive Mehrwertsteuer.

Alle Artikel ohne Deko. Bei allen Maß- und Gewichtsangaben handelt es sich um Circa-Werte, leichte Abweichungen sind produktionstechnisch begründet.

Druckfehler, Irrtümer, technische Änderungen sowie Liefermöglichkeiten vorbehalten. Garten-Saison 2025

Sonnen
Partner®

2025

